

THOMSON

androidtv



WAŻNE

Przed przystąpieniem do instalacji i obsługi telewizora należy uważnie przeczytać niniejszą instrukcję. Niniejszą instrukcję należy przechowywać do wglądu w przyszłości.

Spis treści

1.	Informacje dotyczące bezpieczeństwa	3
1.1.	Oznaczenia na produkcie	3
1.2.	Ostrzeżenie	4
1.3.	Ostrzeżenia dotyczące montażu na ścianie	4
1.4.	Uproszczona deklaracja zgodności UE	5
1.5.	Aplikacje i wydajność	5
1.6.	Ochrona danych	5
2.	Wprowadzenie i instalacja podstawek	5
2.1.	Rozpakowywanie i instalacja	5
3.	Przyciski i połączenia telewizora	8
3.1.	Przycisk telewizora	8
3.2.	Połączenia	9
4.	Pilot zdalnego sterowania	10
5.	Instalacja telewizora	11
6.	Konfiguracja początkowa	12
6.1.	Wybór języka	12
6.2.	Szybka konfiguracja telewizora za pomocą telefonu z systemem Android	12
6.3.	Logowanie do konta Google	13
6.4.	Warunki świadczenia usługi	15
6.5.	Usługi Google	16
6.6.	Instalacja Play Auto	17
6.7.	Parowanie pilota Bluetooth	19
6.8.	Wybór regionu/kraju	20
6.9.	Wybór trybu telewizora (dom/handel detaliczny)	22
6.10.	Wbudowany Chromecast	22
6.11.	Ustawianie kanałów telewizyjnych	23
7.	Strona główna	26
8.	Ustawienia	28
9.	Ustawienia źródła TV	29
10.	Zarządzanie kanałami	30
11.	Google Play	31
12.	Rozwiązywanie problemów	32
13.	Dane techniczne	33
13.1.	Ograniczenia krajowe	34
13.2.	Licencje	34



mythomson.com



<https://tv.mythomson.com/en/Support/FAQs/>



<https://tv.mythomson.com/Support/Product-Registration/>

1. Informacje dotyczące bezpieczeństwa



W przypadku ekstremalnych warunków pogodowych (burze, wyładowania atmosferyczne) i długich okresów bezczynności (wyjazd na wakacje) należy odłączyć telewizor od zasilania.

Wtyczka sieciowa służy do odłączania telewizora od sieci elektrycznej i dlatego musi być łatwo dostępna. Jeśli telewizor nie jest odłączony elektrycznie od sieci, urządzenie nadal pobiera energię we wszystkich sytuacjach, nawet jeśli telewizor jest w trybie czuwania lub wyłączony.

Uwaga: Postępuj zgodnie z instrukcjami wyświetlanymi na ekranie, aby korzystać z powiązanych funkcji.

Ważne: Przed przystąpieniem do instalacji lub obsługi należy dokładnie zapoznać się z niniejszą instrukcją.

OSTRZEŻENIE!

To urządzenie jest przeznaczone do użytku przez osoby (w tym dzieci), które są w stanie obsługiwać/mają doświadczenie w obsłudze takiego urządzenia bez nadzoru, chyba że są one nadzorowane lub zostały poinstruowane w zakresie korzystania z urządzenia przez osobę odpowiedzialną za ich bezpieczeństwo.

- Telewizor należy używać na wysokości mniejszej niż 2000 metrów nad poziomem morza, w suchych miejscach i w regionach z klimatem umiarkowanym lub tropikalnym.
- Telewizor jest przeznaczony do użytku domowego i podobnego użytku ogólnego, ale może być również używany w miejscach publicznych.
- W celu zapewnienia wentylacji należy pozostawić co najmniej 10 cm wolnej przestrzeni wokół telewizora.
- Wentylacja nie powinna być utrudniona wskutek zakrycia lub zablokowania otworów wentylacyjnych różnymi przedmiotami, takimi jak gazety, obrusy, zasłony itp.
- Wtyczka przewodu zasilającego powinna być łatwo dostępna. Nie należy ustawiać telewizora, mebli itp. na przewodzie zasilającym. Uszkodzony przewód zasilający/wtyczka może spowodować pożar lub porażenie prądem. Trzymaj przewód zasilający za wtyczkę — nie odłączaj telewizora, ciągnąc za przewód zasilający. Nigdy nie dotykaj przewodu zasilającego/wtyczki mokrymi rękami, ponieważ może to spowodować zwarcie lub porażenie prądem. Nigdy nie rób węzłów na przewodzie zasilającym ani nie wiąż go z innymi przewodami. W przypadku uszkodzenia przewód należy wymienić. Tę czynność powinien wykonywać wyłącznie wykwalifikowany personel.
- Nie narażaj telewizora na kapanie lub rozpryskiwanie płynów i nie umieszczaj przedmiotów wypełnionych płynami, takich jak wazon, filiżanki itp. na telewizorze lub nad nim (np. na półkach nad urządzeniem).
- Nie wystawiaj telewizora na bezpośrednie działanie promieni słonecznych ani nie umieszczaj otwartego ognia, takiego jak zapalone świece, na górze lub w pobliżu telewizora.
- W pobliżu telewizora nie należy umieszczać żadnych źródeł ciepła, takich jak grzejniki elektryczne, kaloryfery itp.
- Nie należy umieszczać telewizora na podłodze i pochyłych powierzchniach.
- Aby uniknąć ryzyka uduszenia, plastikowe torby należy przechowywać poza zasięgiem niemowląt, dzieci i zwierząt domowych.
- Ostrożnie przymocuj podstawki/stojak do telewizora. Jeśli stojak jest wyposażony w śruby, dokręć je mocno, aby zapobiegać przechylaniu się telewizora. Nie dokręcaj śrub zbyt mocno.
- Nie wyrzucaj baterii do ognia ani razem z niebezpiecznymi lub łatwopalnymi materiałami.

Ostrzeżenia

- Baterie nie mogą być narażone na działanie nadmiernego ciepła, takiego jak promienie słoneczne, ogień itp.
- Nadmierne ciśnienie akustyczne emitowane przez słuchawki może powodować utratę słuchu.



PRZED WSZYSTKIM — NIGDY nie pozwól nikomu, zwłaszcza dzieciom, naciskać lub uderzać w ekran, wpychać czegokolwiek do otworów, szczelin lub innych przestrzeni w obudowie.

1.1. Oznaczenia na produkcie

Poniższe symbole są używane na produkcie jako oznaczenia ograniczeń i środków ostrożności oraz instrukcji bezpieczeństwa. Należy uwzględnić poszczególne wyjaśnienia, gdy produkt jest opatrzony wyłącznie powiązaniem oznaczeniem. Takie informacje należy odnotować ze względów bezpieczeństwa.



Sprzęt klasy II: To urządzenie zostało zaprojektowane w taki sposób, że nie wymaga połączenia zabezpieczającego do uziemienia.



To oznaczenie wskazuje, że tego produktu nie należy wyrzucać razem z innymi odpadami z gospodarstw domowych w całej UE. Prosimy o odpowiedzialny recykling w celu promowania zrównoważonego ponownego wykorzystania zasobów materialnych. Aby zwrócić używane urządzenie, należy skorzystać z systemów zwrotu i odbioru lub skontaktować się ze sprzedawcą, u którego produkt został zakupiony.

1.2. Ostrzeżenie

Nie wolno połykać baterii — ryzyko poparzenia chemicznego Ten produkt lub dostarczone z nim akcesoria mogą zawierać baterię pastylkową lub guzikową. Połknięcie baterii guzikowej może spowodować poważne oparzenia wewnętrzne w ciągu zaledwie 2 godzin i doprowadzić do śmierci.

Nowe i zużyte baterie należy przechowywać z dala od dzieci. Jeśli komora baterii nie zamyka się bezpiecznie, należy zaprzestać korzystania z produktu i trzymać go z dala od dzieci.

Jeśli uważasz, że mogło dojść do połknięcia baterii lub dostania się ich do wnętrza jakiegokolwiek części ciała, natychmiast zgłoś się do lekarza.

Telewizor może spaść, powodując poważne obrażenia ciała lub śmierć. Wielu urazów, zwłaszcza u dzieci, można uniknąć, stosując proste środki ostrożności, np.:

- ZAWSZE należy używać podstawek, stojaków lub metod montażu zalecanych przez producenta telewizora.
- ZAWSZE używać mebli, które mogą bezpiecznie utrzymać telewizor.
- ZAWSZE należy zadbać, aby telewizor nie wystawał poza krawędź mebli.
- ZAWSZE należy informować dzieci o niebezpieczeństwach związanych ze wspinaniem się na meble w celu osiągnięcia telewizora lub jego elementów sterujących.
- Przewody i kable podłączone do telewizora należy ZAWSZE układać w taki sposób, aby nie można było się o nie potknąć, pociągnąć ich ani chwycić.
- NIGDY nie umieszczać telewizora w niestabilnym miejscu.
- NIGDY nie umieszczać telewizora na wysokich meblach (np. szafkach lub regałach) bez zakotwiczenia obu elementów, tj. mebla i telewizora do odpowiedniego wspornika.
- NIGDY nie należy umieszczać odbiornika telewizyjnego na tkaninach lub innych materiałach, które mogą znajdować się pomiędzy odbiornikiem telewizyjnym a meblami stanowiącymi podporę.
- NIGDY nie umieszczać przedmiotów, które mogą zachęcać dzieci do wspinania się, takich jak zabawki i piloty, na górze telewizora lub mebli, na których telewizor jest umieszczony.
- Urządzenie nadaje się wyłącznie do montażu na wysokości ≤ 2 m.

Jeśli istniejący odbiornik telewizyjny ma zostać zachowany i przeniesiony, należy zastosować te same powyższe zasady.

Urządzenie podłączone do uziemienia ochronnego instalacji budynku poprzez przyłączy główne zasilania (MAINS) lub poprzez inne urządzenie z podłączeniem do uziemienia ochronnego — oraz do systemu dystrybucji telewizyjnej za pomocą kabla koncentrycznego, może w pewnych okolicznościach stwarzać zagrożenie pożarowe. Podłączenie do systemu dystrybucji telewizyjnej musi być zatem zrealizowane przy użyciu urządzenia zapewniającego izolację elektryczną poniżej pewnego zakresu częstotliwości (izolator galwaniczny).

1.3. Ostrzeżenia dotyczące montażu na ścianie

- Przed zamontowaniem telewizora na ścianie należy zapoznać się z instrukcją.
- Zestaw do montażu na ścianie jest opcjonalny. Jeśli nie został dostarczony z telewizorem, można go uzyskać u lokalnego sprzedawcy.
- Nie należy instalować telewizora na suficie ani na pochyłej ścianie.
- Należy użyć określonych śrub i innych akcesoriów do montażu na ścianie.

Dokręć mocno śruby mocujące do ściany, aby zapobiec upadkowi telewizora. Nie dokręcaj śrub zbyt mocno.

Rysunki i ilustracje w niniejszej instrukcji obsługi mają charakter poglądowy i mogą różnić się od rzeczywistego wyglądu produktu. Konstrukcja i dane techniczne produktu mogą ulec zmianie bez powiadomienia.

	W (szer.) (mm)	H (wys.) (mm)	D (gł.) (mm)	L (dł.) (mm)
24"	100	100	4 (M4)	6
32"	100	100	6 (M6)	8
40"	200	200	6 (M6)	8
43"	200	200	6 (M6)	8
50"	200	200	6 (M6)	8
55"	200	200	6 (M6)	10
65"	200	200	6 (M6)	10
75"	400	200	8 (M8)	12
85"	500	400	8 (M8)	12

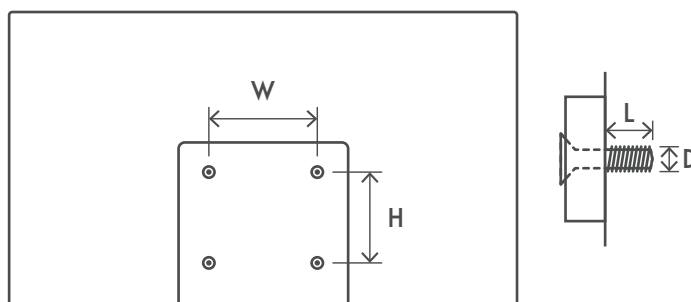

1.4. Uproszczona deklaracja zgodności UE

Niniejszym StreamView oświadcza, że urządzenie radiowe typu Smart TV jest zgodne z dyrektywą 2014/53/UE.

1.5. Aplikacje i wydajność

Prędkość pobierania zależy od połączenia internetowego. Niektóre aplikacje mogą być niedostępne w danym kraju lub regionie. Serwis Netflix jest dostępny w wybranych krajach. Wymagane jest posiadanie subskrypcji platformy streamingowej. Więcej informacji można znaleźć na stronie www.netflix.com. Dostępność języka dla Asystenta Google zależy od obsługi wyszukiwania głosowego Google.

Domyślnie oprogramowanie telewizorów Thomson nie ma funkcji PVR (nagrywania). Wybraną funkcję PVR można pobrać i zainstalować, korzystając z poniższego łącza. Mogą obowiązywać dodatkowe opłaty.

1.6. Ochrona danych

Dostawcy aplikacji i usług mogą gromadzić i wykorzystywać dane techniczne oraz powiązane informacje, w tym między innymi informacje techniczne o tym urządzeniu, oprogramowaniu systemowym i aplikacyjnym oraz urządzeniach peryferyjnych. Mogą wykorzystywać takie informacje w celu ulepszania produktów lub świadczenia usług lub technologii, które nie umożliwiają identyfikacji użytkownika. Ponadto niektóre usługi stron trzecich już udostępnione w urządzeniu lub zainstalowane przez użytkownika po zakupie produktu mogą wymagać rejestracji przy użyciu danych osobowych użytkownika. Niektóre usługi mogą gromadzić dane osobowe nawet bez dodatkowych ostrzeżeń. StreamView nie ponosi odpowiedzialności za ewentualne naruszenie ochrony danych przez usługi stron trzecich.

2. Wprowadzenie i instalacja podstawek

Dziękujemy za wybranie naszego produktu. Wkrótce będziesz się cieszyć nowym telewizorem. Prosimy o uważne przeczytanie tych instrukcji. Zawierają one ważne informacje, które pomogą w pełni wykorzystać możliwości telewizora oraz zapewnią bezpieczną, prawidłową instalację i obsługę.

2.1. Rozpakowywanie i instalacja

Wymij podstawki oraz telewizor z opakowania i umieść je na stole lub innej równej powierzchni.

- Użyj płaskiego i stabilnego stołu lub podobnej równej powierzchni, która utrzyma ciężar telewizora.
- Nie chwytaj za część panelu ekranu.
- Uważaj, aby nie zarysować ani nie uszkodzić telewizora.
- Podstawki są oznaczone jako lewa i prawa.

24" - 55"

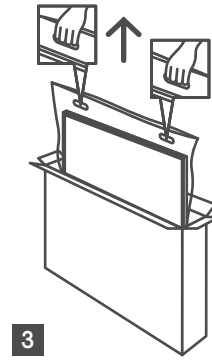
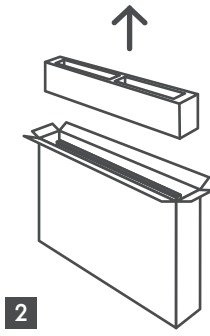
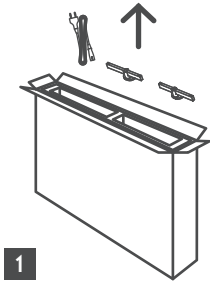

65" - 85" 

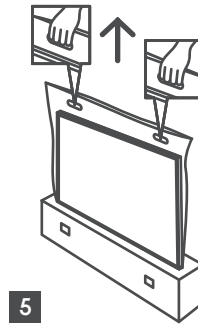
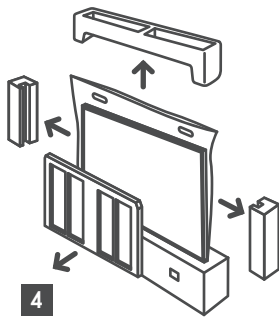
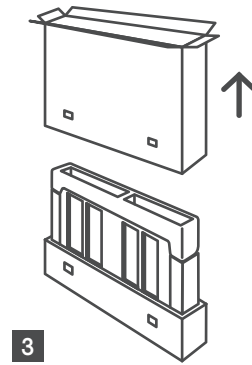
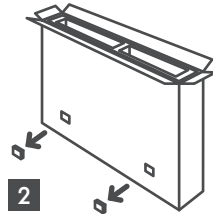
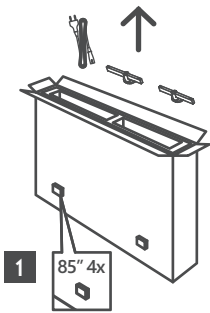

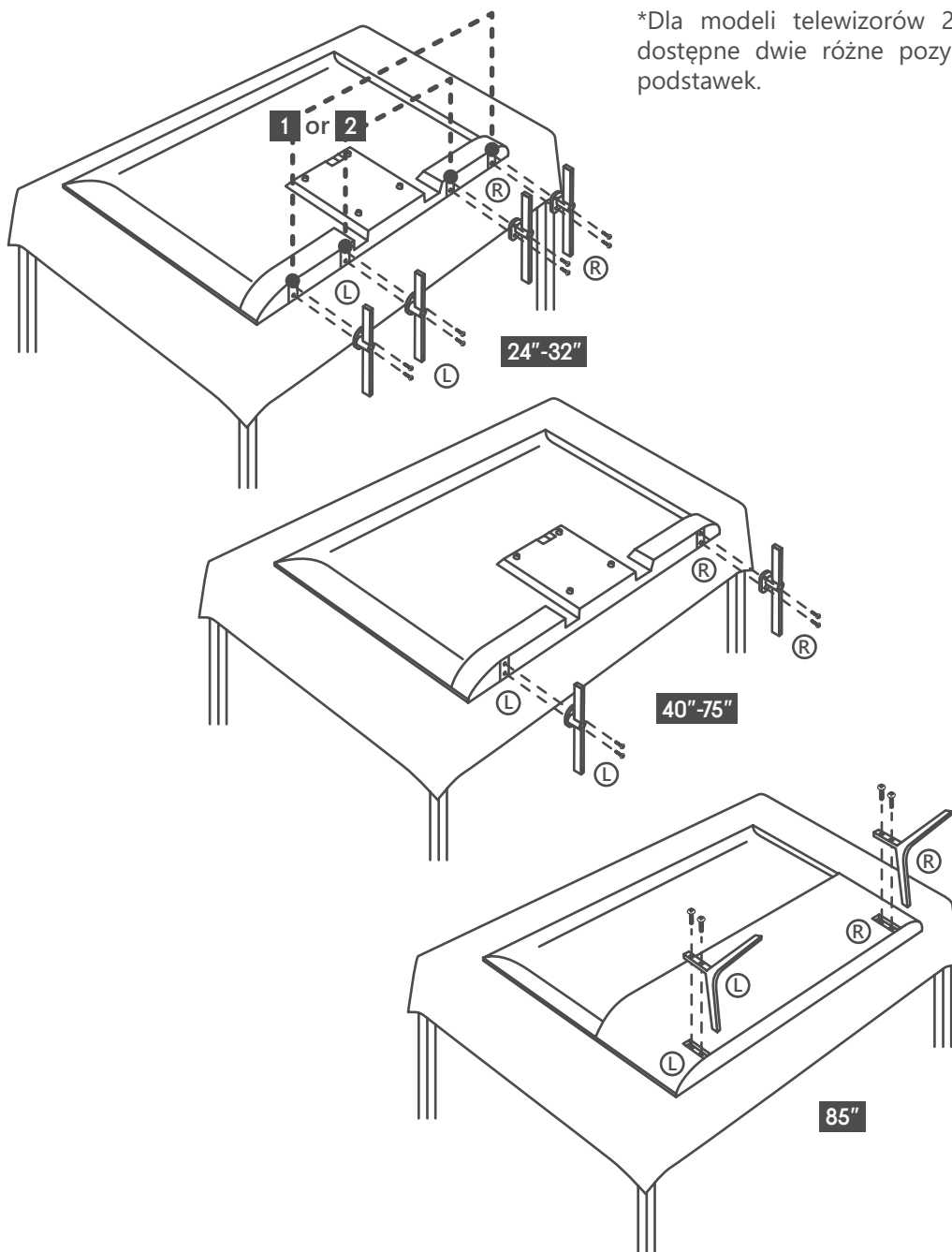

*Dla modeli telewizorów 24" i 32" są dostępne dwie różne pozycje montażu podstawek.

Telewizor jest również przygotowany do montażu na uchwycie ściennym zgodnym ze standardem VESA. Jeśli nie został on dostarczony z telewizorem, skontaktuj się ze sprzedawcą, aby zakupić zalecany uchwyt do montażu na ścianie.

Otwory i wymiary do montażu uchwytu ściennego:

	W (szer.) (mm)	H (wys.) (mm)	D (gł.) (mm)	L (dł.) (mm)
24"	100	100	4 (M4)	6
32"	100	100	6 (M6)	8
40"	200	200	6 (M6)	8
43"	200	200	6 (M6)	8
50"	200	200	6 (M6)	8
55"	200	200	6 (M6)	10
65"	200	200	6 (M6)	10
75"	400	200	8 (M8)	12
85"	500	400	8 (M8)	12

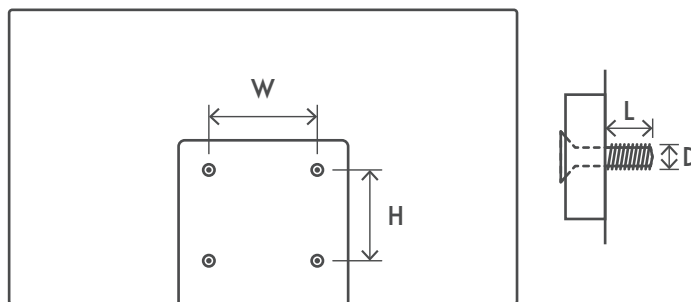

3. Przyciski i połączenia telewizora

Uwaga:



Jeśli chcesz podłączyć urządzenie do telewizora, zarówno telewizor, jak i urządzenie muszą być wyłączone przed wykonaniem jakiegokolwiek połączenia. Po nawiązaniu połączenia można włączyć urządzenia i zacząć z nich korzystać.



Nie dotykaj ani nie zbliżaj się do złączy HDMI, USB i zapobiegaj wyładowaniom elektrostatycznym zakłócającym te złącza w trybie pracy USB, ponieważ spowoduje to zatrzymanie pracy telewizora lub nieprawidłowy stan pracy.

Uwaga:

Rzeczywiste położenie i rozmieszczenie gniazd może różnić się w zależności od modelu.

3.1. Przycisk telewizora

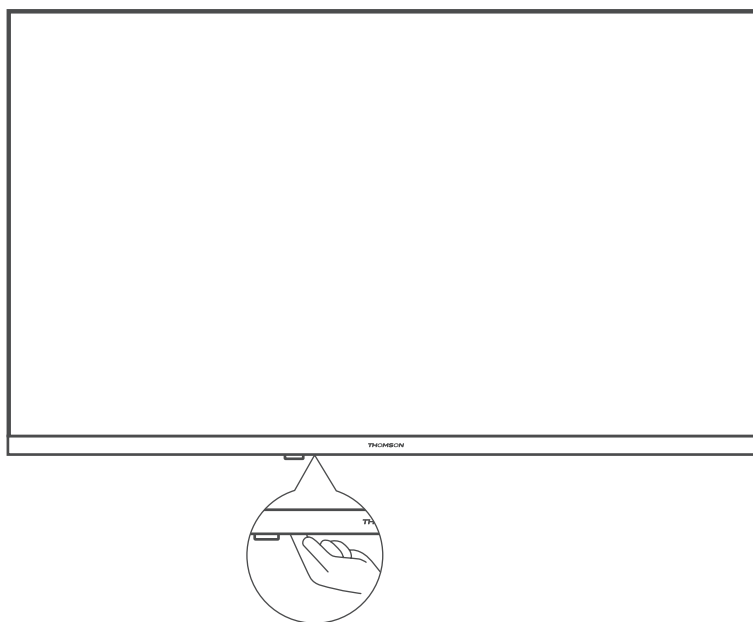

Naciśnij ten przycisk w trybie czuwania, aby włączyć/wyłączyć telewizor.

3.2. Połączenia



LAN

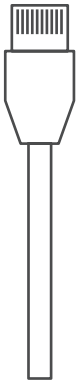

SATELLITE

13/18 V = 400 mA max



HDMI

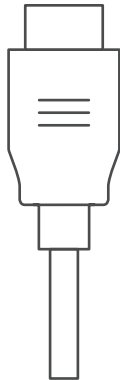

ANTENNA

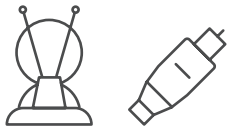

HDMI (ARC)



AV IN

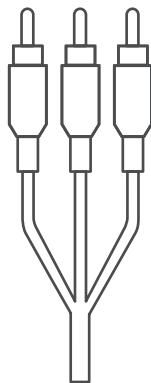

AUDIO OUT
Digital optical



USB
5 V = max. 500 mA

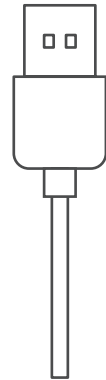

COMMON INTERFACE

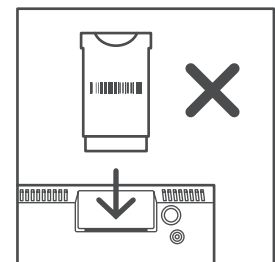
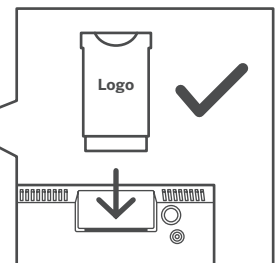

CI+ Modul

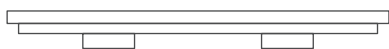

*silikonowa zatyczka

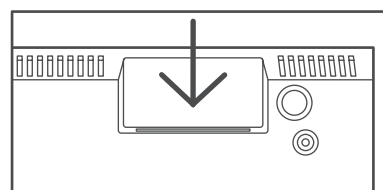

Uwaga: Jeśli model ma gniazdo karty CI na górze, silikonową zatyczkę do gniazda karty CI można znaleźć w torbie z akcesoriami (w przypadku modeli bez gniazda karty CI nie ma takiej silikonowej zatyczki). Włóż silikonową zatyczkę do gniazda, gdy karta CI nie jest używana.

4. Pilot zdalnego sterowania

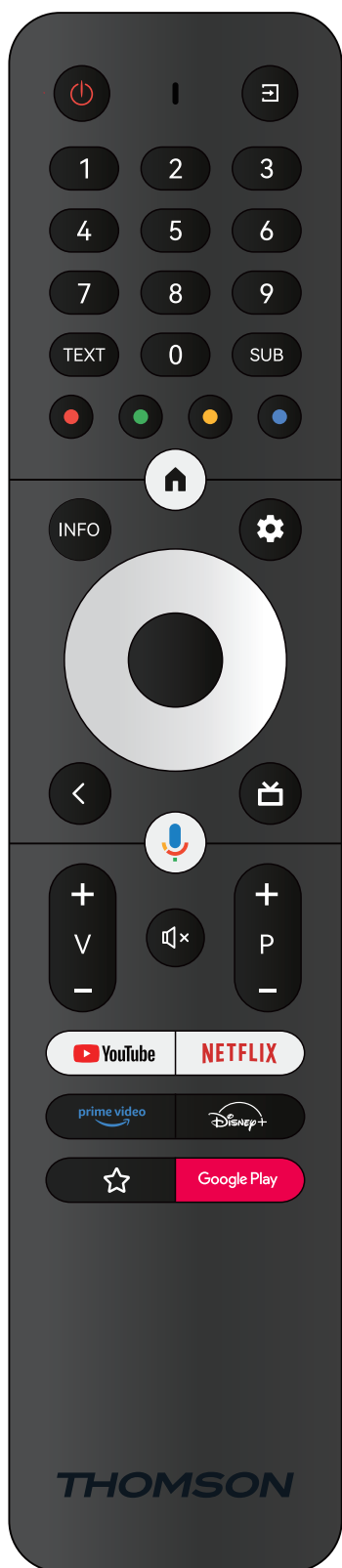

	Tryb gotowości: Szybki tryb gotowości/Tryb gotowości/Wł.
	Źródło/Wejście: Zamyka i wychodzi z menu ustawień telewizji na żywo Live TV, wychodzi z dowolnej uruchomionej aplikacji, menu lub banera OSD, przełącza na ostatnio ustawione źródło; umożliwia wybór wejść telewizora.
0-9	Przyciski numeryczne: Przełącza kanał w trybie Live TV, wprowadza cyfrę lub literę w polu tekstowym na ekranie.
TEXT	Tekst: Otwiera i zamyka telegazetę (jeśli jest dostępna w trybie Live TV).
SUB	Napisy: Włączanie i wyłączanie napisów (jeśli są dostępne)
	Kolorowe przyciski: Postępuj zgodnie z instrukcjami wyświetlanymi na ekranie dotyczącymi funkcji kolorowych przycisków
	Strona główna: Otwiera ekran główny
INFO	Informacje: Wyświetla informacje o zawartości ekranu
	Ustawienia: Wyświetla menu ustawień Live TV (w trybie telewizji na żywo), wyświetla dostępne opcje ustawień, takie jak ustawienia dźwięku i obrazu. W przypadku zakupu oprogramowania z funkcją PVR (nagrywania): po naciśnięciu i przytrzymaniu przycisku ustawień przez 5 sekund w aplikacji Live TV zostanie otwarta dodatkowa klawiatura z większą liczbą funkcji.
	Przyciski kierunkowe: Umożliwia poruszanie się po menu, ustawianie opcji, przesuwanie skupienia lub kursora itp., ustawianie czasu nagrywania i wyświetlanie podstron w trybie teletekstu w telewizji na żywo po naciśnięciu przycisku w prawo lub w lewo. Postępuj zgodnie z instrukcjami wyświetlanymi na ekranie
	OK: Potwierdzenie wyboru, przejście do podmenu, wyświetlenie listy kanałów (w trybie Live TV). Naciśnij przycisk przez 5 sekund, aby włączyć/wyłączyć podświetlenie pilota zdalnego sterowania
	Wstecz/Powrót: Powrót do poprzedniego ekranu menu, cofnięcie się o jeden krok, zamknięcie otwartych okien, zamknięcie teletekstu (w trybie teletekstu w telewizji na żywo). Wyjście z odtwarzania plików multimedialnych i powrót do menu przeglądu MMP (Multi Media Player) / Zdalne parowanie
	Elektroniczny przewodnik po programach
	Mikrofon: Aktywuje Asystenta Google
	Głośność +/-: Regulacja głośności dźwięku telewizora.
	Wyciszenie: Całkowicie wyłącza dźwięk telewizora
	Program +/-: Przełączanie pojedynczych kanałów telewizyjnych/radiowych. Przewijanie listy kanałów strona po stronie, gdy lista kanałów jest wyświetlana na ekranie telewizora.
	YouTube: Uruchamia aplikację YouTube
	Netflix: Uruchamia aplikację Netflix
	Prime Video: Uruchamia aplikację Prime Video
	Disney +: Uruchamia aplikację Disney +
	Ulubiona aplikacja: Określenie ulubionej aplikacji. Wybór ulubionej aplikacji.
	Google Play: Uruchamia aplikację Google Play
	Remote Control pairing: Simultaneously pressing the Back button and the V-button, activates the pairing mode of the Remote control.

5. Instalacja telewizora

Ustawianie telewizora

Telewizor należy umieścić w stabilnym miejscu, które wytrzyma jego ciężar. Aby uniknąć niebezpieczeństwa, nie należy ustawiać telewizora w pobliżu wody lub źródeł ciepła (takich jak światło, świece, urządzenia grzewcze) ani blokować wentylacji z tyłu telewizora.

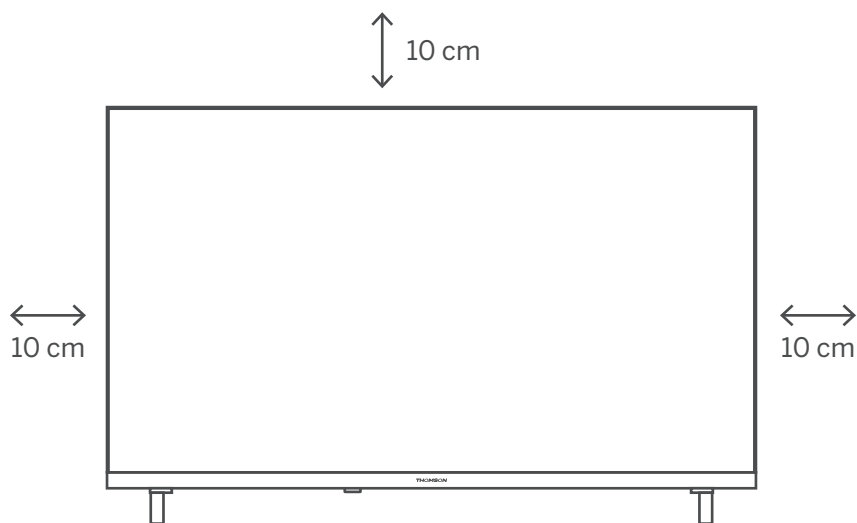

Podłączanie anteny i zasilania

1. Podłącz kabel antenowy do gniazda antenowego z tyłu telewizora.
2. Podłącz przewód zasilający telewizora (AC 100–240 V~ 50/60 Hz). Telewizor przechodzi w tryb czuwania (czerwone światło).
3. Włącz telewizor, naciskając przycisk zasilania na telewizorze lub przycisk zasilania na pilocie.
4. W przypadku zakupu modelu telewizora z dołączonym adapterem 12 V użyj odpowiedniego portu do podłączenia adaptera do telewizora.

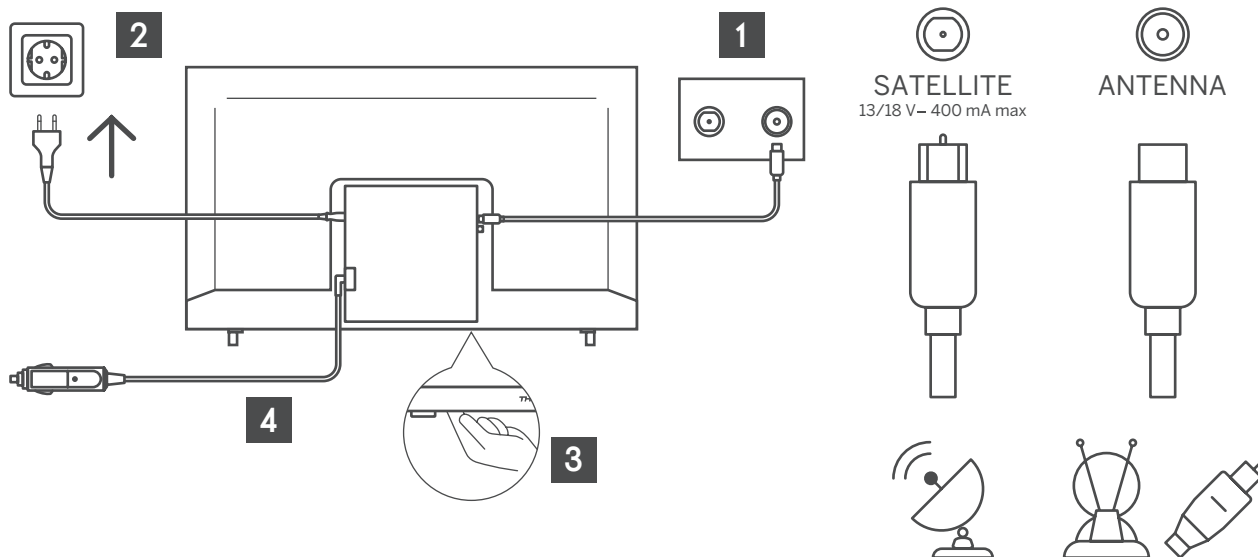

6. Konfiguracja początkowa

W celu zrealizowania pierwszej konfiguracji początkowej kreator konfiguracji na ekranie poprowadzi użytkownika przez proces konfiguracji telewizora. Postępuj zgodnie z instrukcjami, aby prawidłowo skonfigurować telewizor.

6.1. Wybór języka

Za pomocą przycisków w górę/w dół wybierz język systemu, a następnie naciśnij przycisk OK, aby potwierdzić.

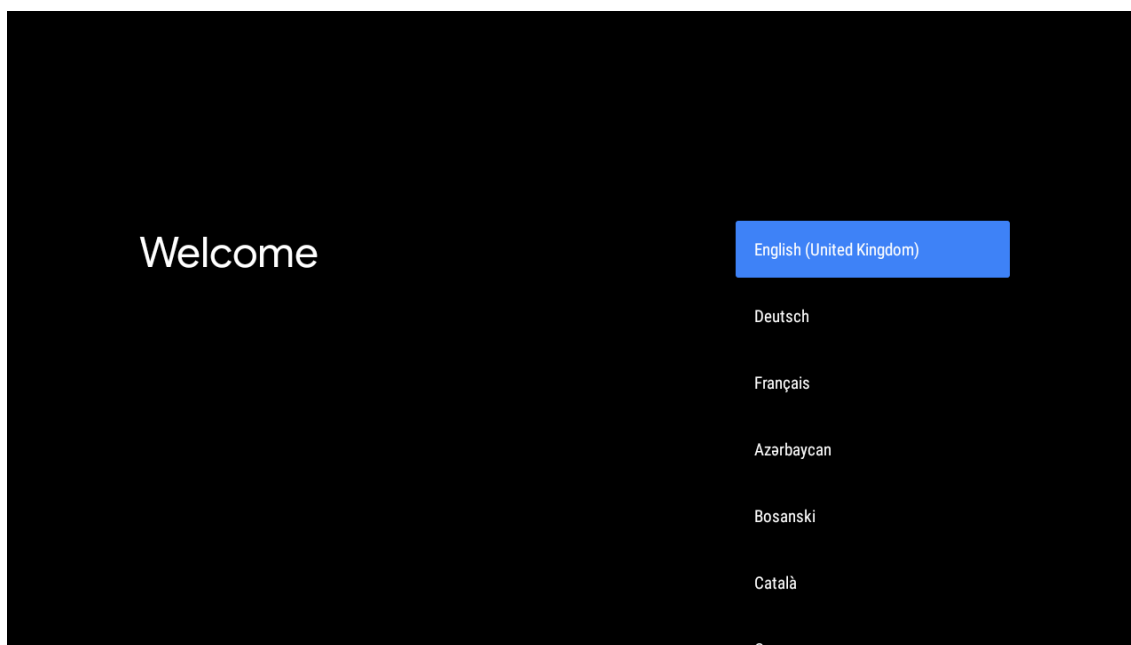

6.2. Szybka konfiguracja telewizora za pomocą telefonu z systemem Android

Aby podłączyć smartfon z systemem Android do telewizora: Wybierz „Kontynuuj”.

- Na telefonie z systemem Android otwórz wstępnie zainstalowaną aplikację „Google”.
- Wpisz lub powiedz „Ok Google, skonfiguruj moje urządzenie”.
- Naciśnij nazwę modelu na liście.
- Uwaga: Naciśnij „WSTECZ”, aby anulować. Jeśli chcesz normalnie korzystać z telewizora, wybierz opcję „Pomiń”.

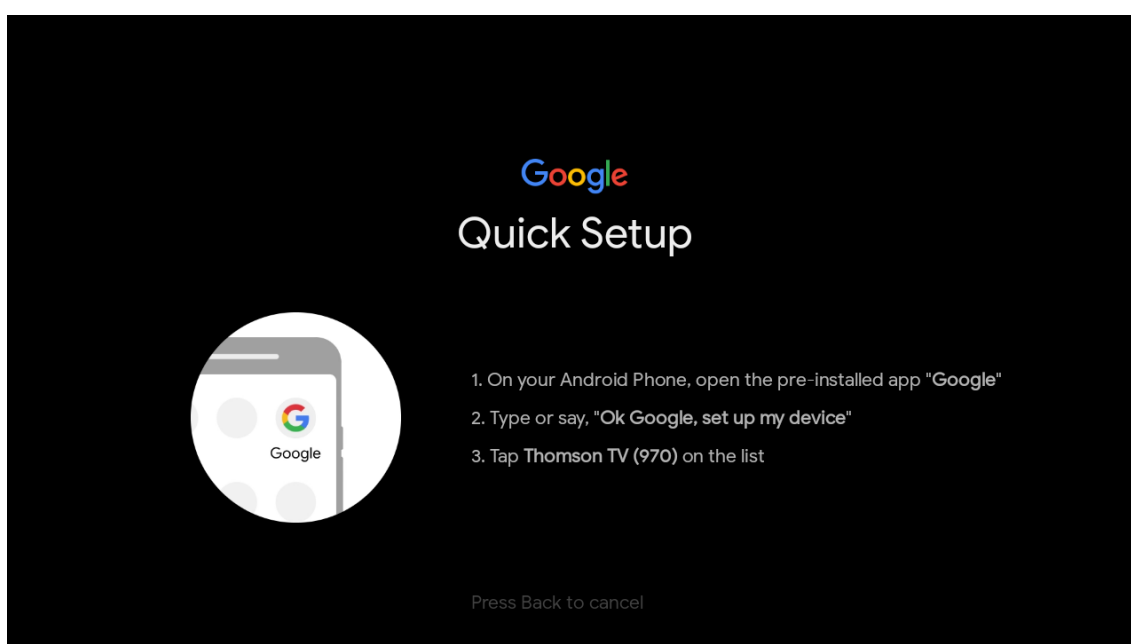

Naciśnij przyciski w górę/w dół, aby wybrać sieć Wi-Fi, z którą chcesz się połączyć, wprowadź hasło i potwierdź połączenie. Jeśli wybierzesz opcję „Pomiń”, możesz ustawić sieć później w menu ustawień.

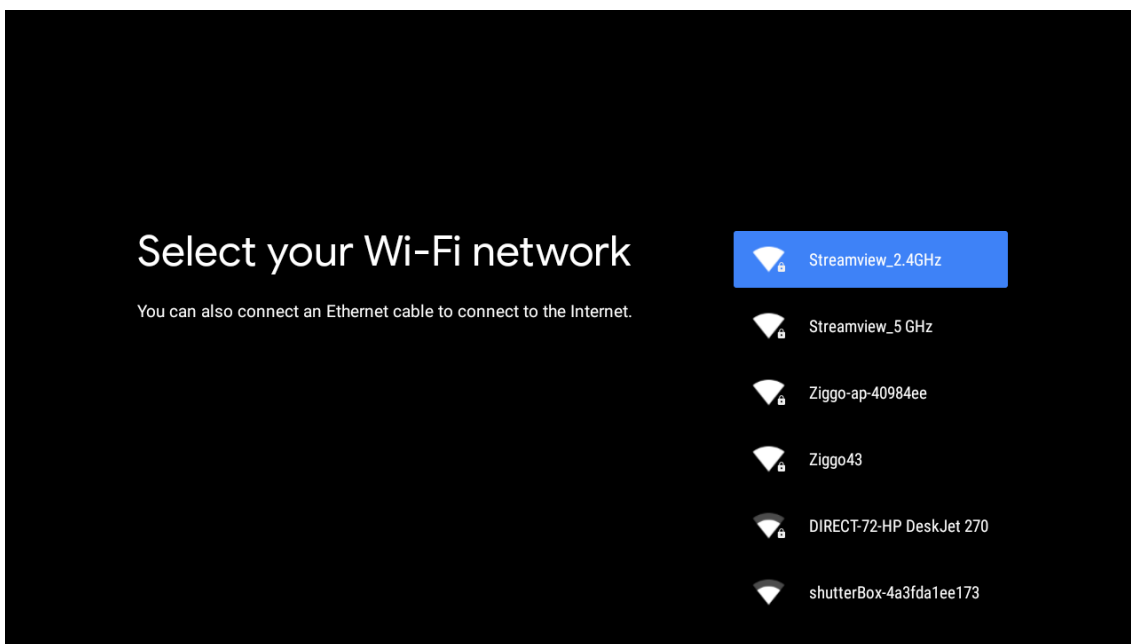

6.3. Logowanie do konta Google

Zaloguj się, aby otrzymywać nowe aplikacje, rekomendacje, filmy itd. od firmy Google. Użyj pilota, aby wprowadzić hasło i zalogować się na konto Google.

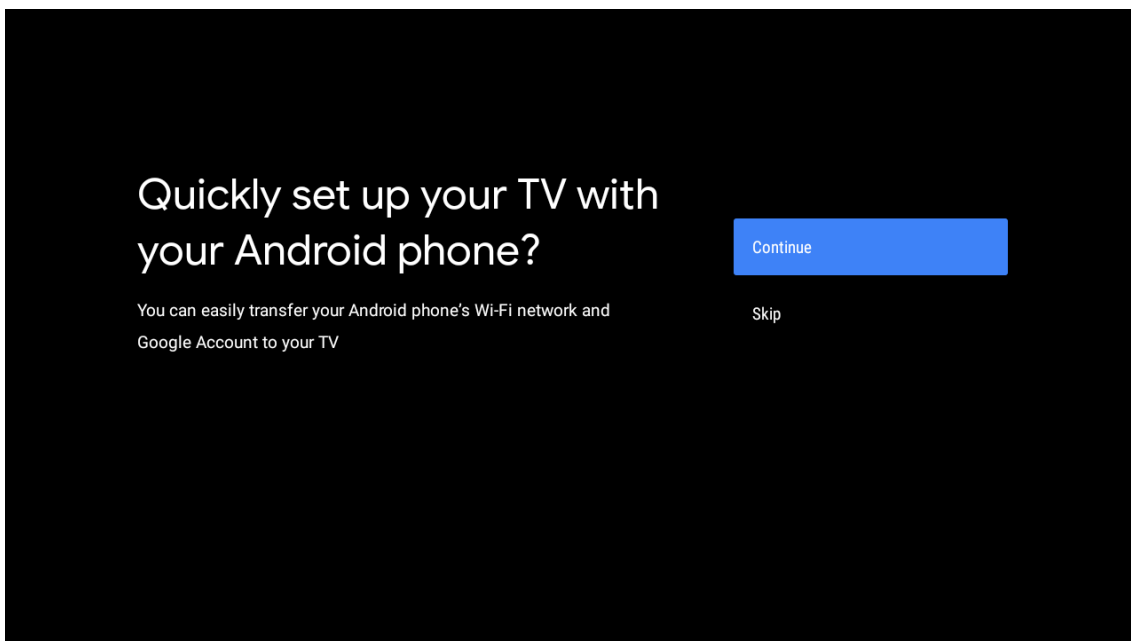



Make the most of your TV

Sign in to get new apps, recommendations, movies, the Assistant and more from Google.

Sign In

Skip



Get personalised recommendations from apps such as YouTube

Google

Sign in

Use your Google Account

Email or phone

[Forgot email?](#)

[Create account](#)

Next

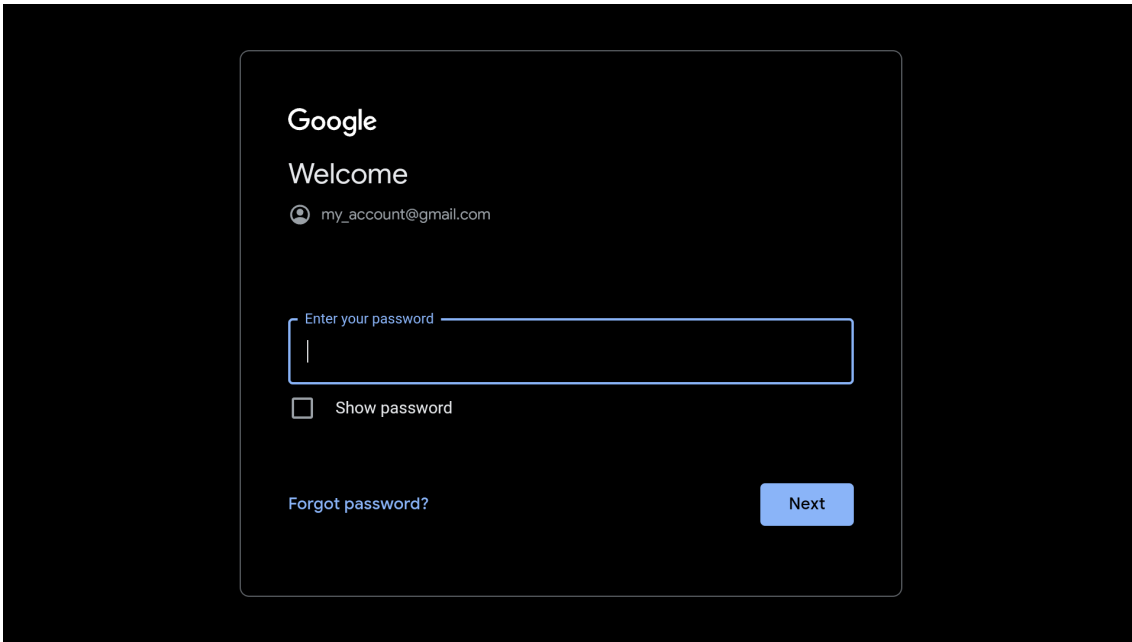

6.4. Warunki świadczenia usługi

Akceptując Warunki świadczenia usługi Google, umożliwisz poprawę środowiska korzystania z produktu. Wybierz „Akceptuj”, aby kontynuować z uwzględnieniem tego warunku.

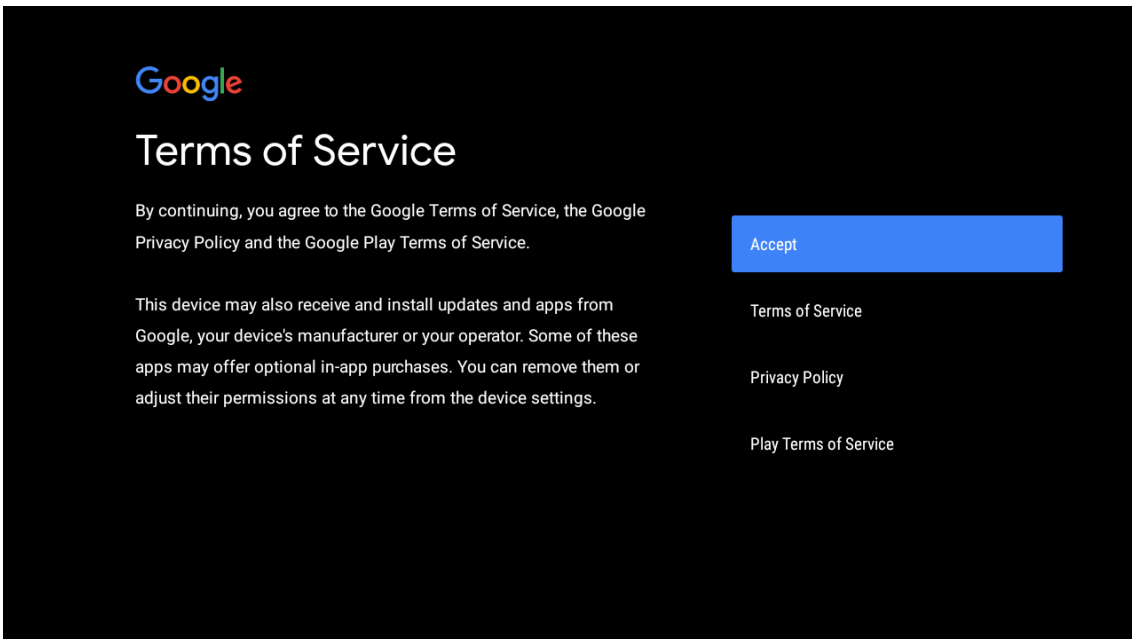

Network privacy policy

The processing of personal data to the extent strictly necessary and proportionate for the purposes of ensuring network and information security, i.e. the ability of a network or an information system to resist, at a given level of confidence, accidental events or unlawful or malicious actions that compromise the availability, authenticity, integrity and confidentiality of stored or transmitted personal data, and the security of the related services offered by, or accessible via, those networks and systems, by public authorities, by computer emergency response teams (CERTs), computer security incident response teams (CSIRTs), by providers of electronic communications networks and services and by providers of security technologies and services, constitutes a legitimate interest of the data controller concerned. This could, for example, include

ACCEPT

DECLINE

6.5. Usługi Google

Wybierz „Akceptuj”, aby potwierdzić, że chcesz, aby Twoja lokalizacja została zidentyfikowana na telewizorze z systemem Android TV i chcesz wyrazić zgodę na automatyczne wysyłanie informacji diagnostycznych do Google w celu poprawy komfortu korzystania z usług Google.



Google services

Select each to learn more about each service, such as how to turn it on or off later. Data will be used according to Google's Privacy Policy.

Click 'Accept' to confirm your selection of these Google services settings.

Select one below

Accept

location

Allow Google and apps with your permission to use location estimated from Wi-Fi. Google may collect location data periodically and use this data in an anonymous way to improve location accuracy and location-based services



Help improve Android

Automatically send diagnostic information to Google



Services and your privacy

Google Assistant sends services that you talk to a unique code

6.6. Instalacja Play Auto

Wybierz opcje zainstalowania lub odinstalowania zalecanych aplikacji i aplikacji Google za pomocą tego procesu. Wybierz „Kontynuuj”, aby przejść do następnej strony.

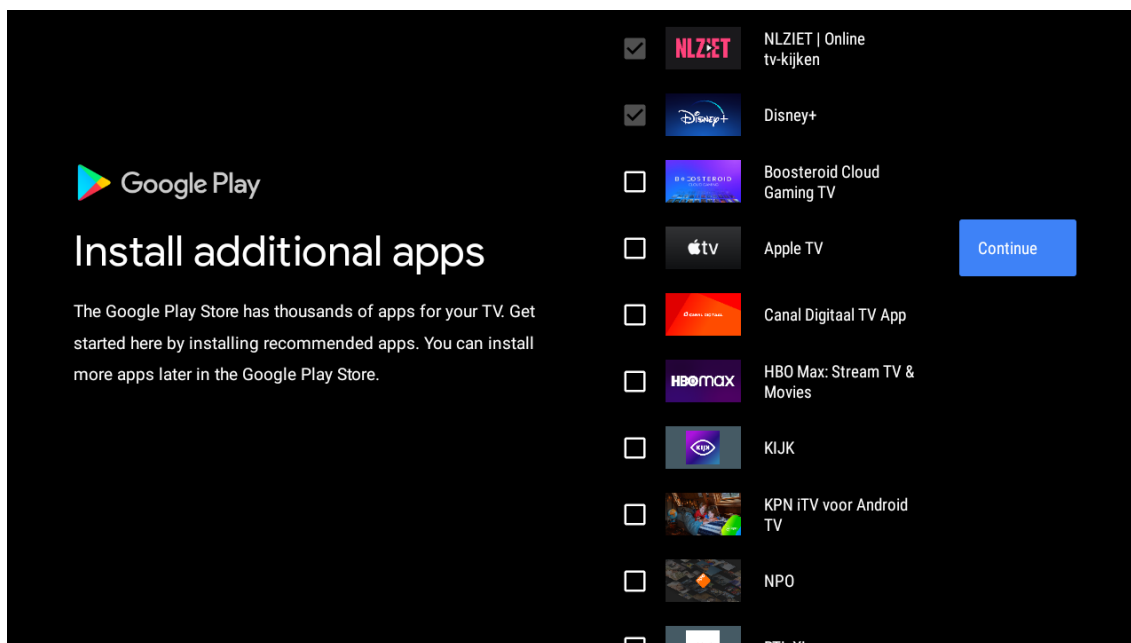

Pojawią się ekrany informacyjne, na których można przewijać ustawienia, naciskając przycisk kierunkowy „W PRAWO”, żeby kontynuować.

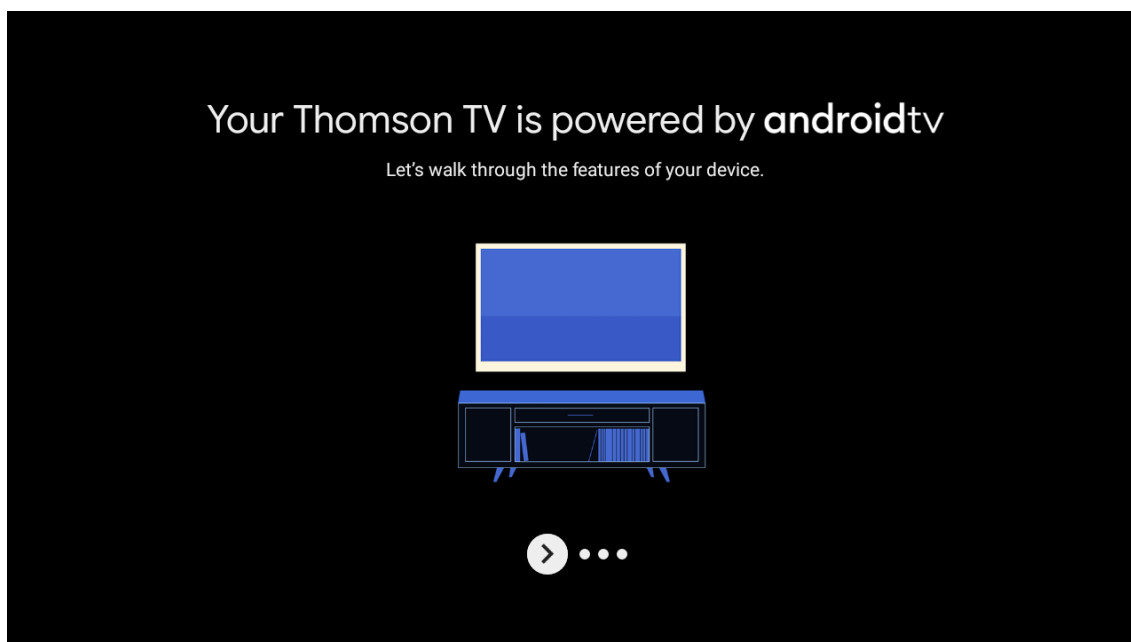

Get apps from Google Play

The Google Play Store offers apps that you're sure to love. Watch shows, stream live sports, play games and more.



Talk to the Google Assistant

After setup, press the mic button on your remote to quickly find the latest blockbuster, check the score of the big game or control your TV.



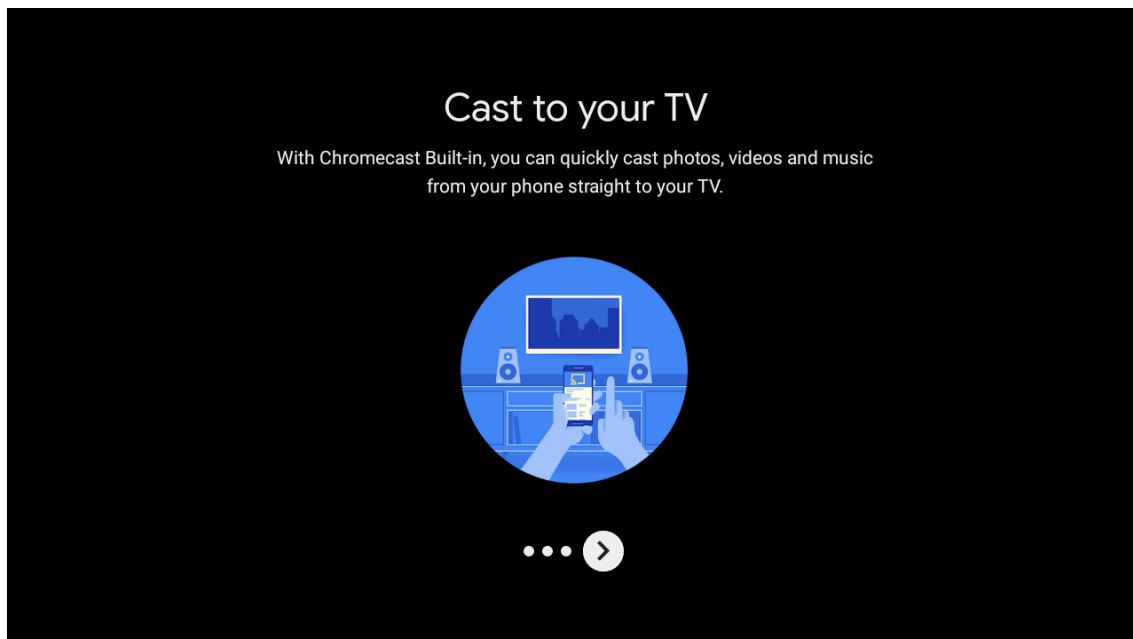

6.7. Parowanie pilota Bluetooth

- Naciśnij jednocześnie przyciski WSTECZ i V- (zmniejszanie głośności) na pilocie zdalnego sterowania, aby przejść do trybu parowania Bluetooth. Wskaźnik na pilocie będzie migać podczas uruchamiania trybu parowania.
- Naciśnij przycisk WSTECZ, aby pominąć tryb parowania.

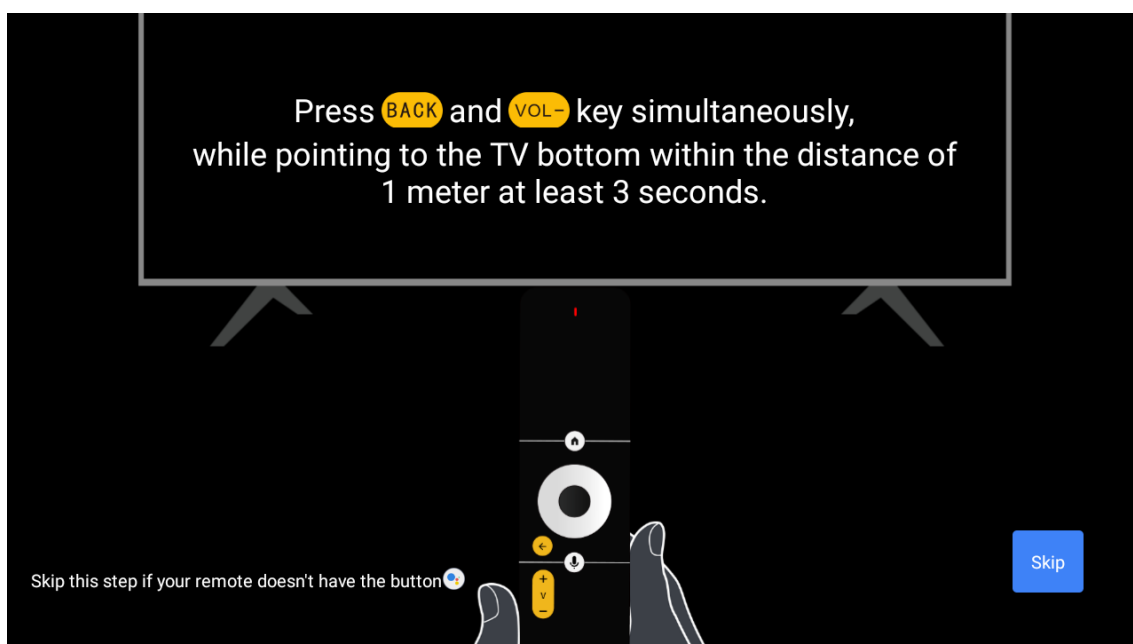

6.8. Wybór regionu/kraju

Za pomocą przycisków kierunkowych wybierz kraj, w którym używasz urządzenia, a następnie naciśnij przycisk OK, aby potwierdzić.

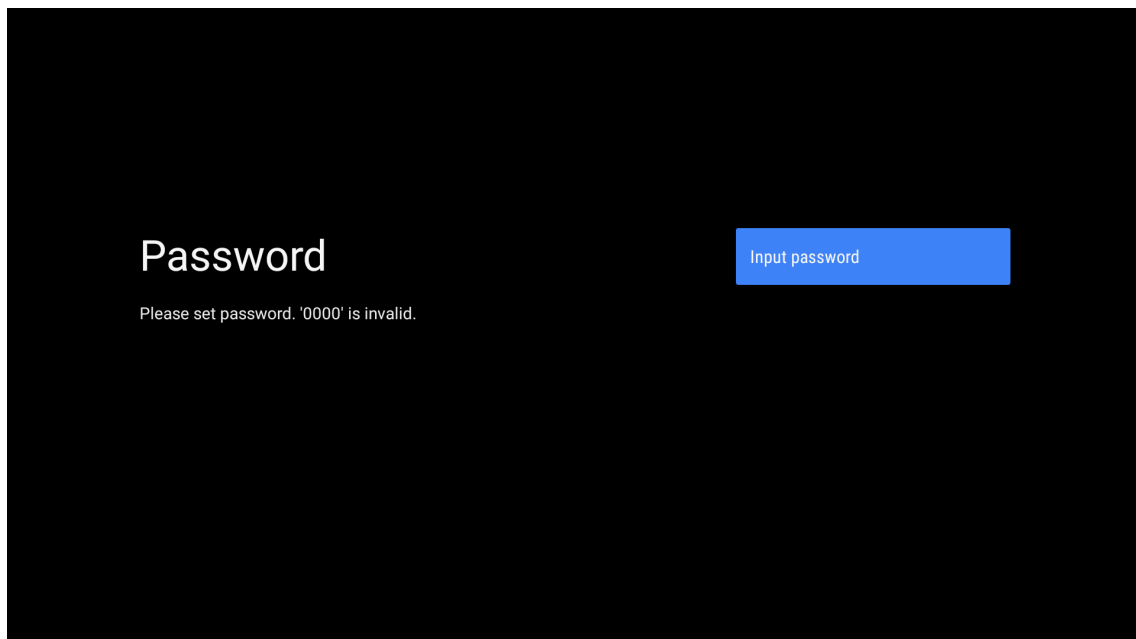
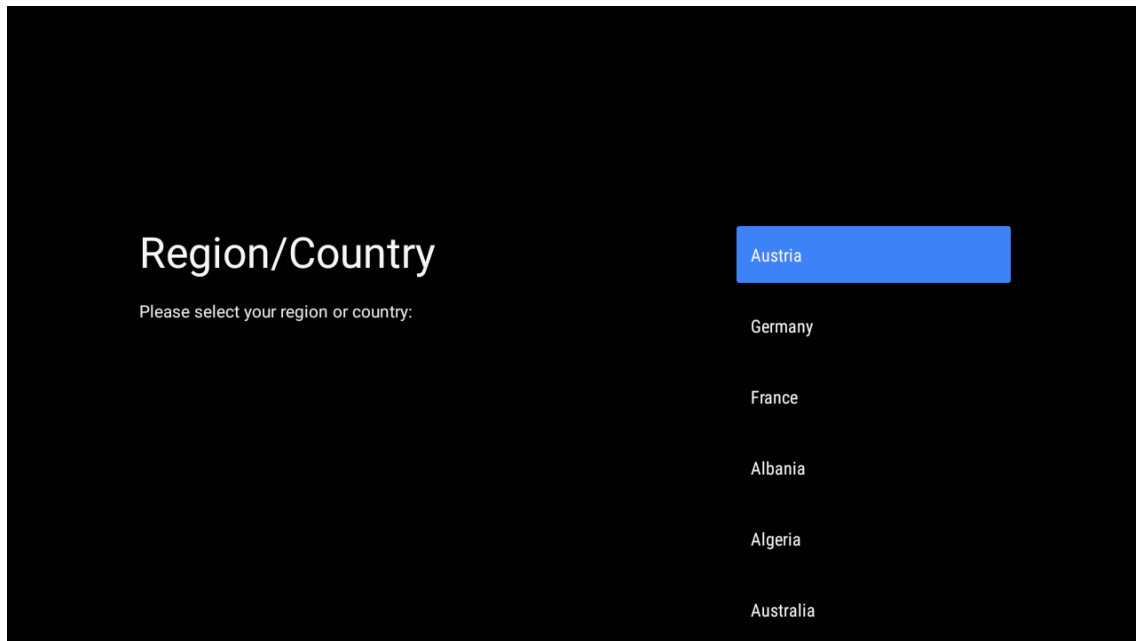

Input password

New password

1	2	3	⌫
4	5	6	0
7	8	9	✓

Confirm password

Confirm password

1	2	3	⌫
4	5	6	0
7	8	9	✓

6.9. Wybór trybu telewizora (dom/handel detaliczny)

Jeśli telewizor ma być używany w domu, w tym kroku należy wybrać opcję „Dom”. Pamiętaj, aby potwierdzić po wybraniu opcji „Dom”.

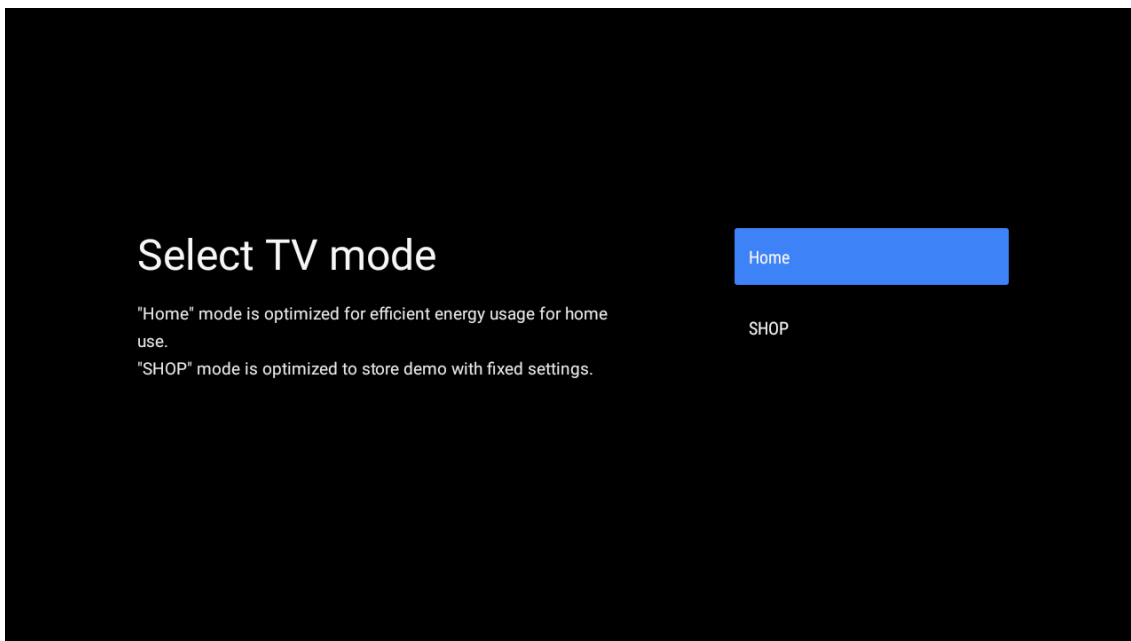

6.10. Wbudowany Chromecast

Wybierz Włącz/Wyłącz, aby udostępnić wbudowaną funkcję Chromecast.

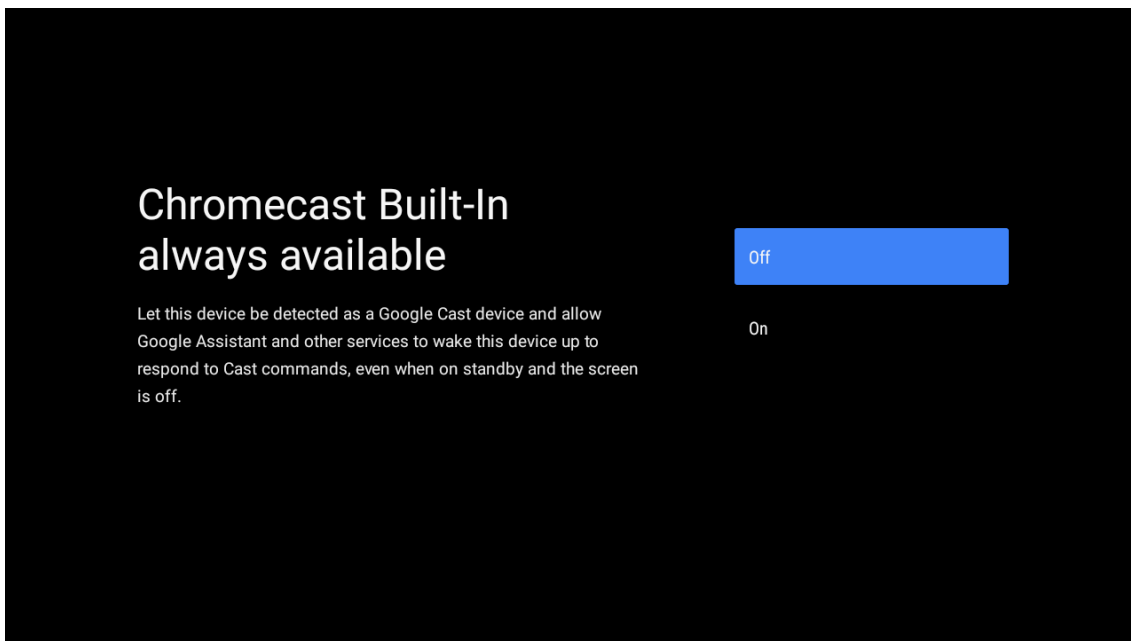

6.11. Ustawianie kanałów telewizyjnych

Wybierz Antena/Kablówka/Satelita, aby przeskanować kanał telewizyjny.

Po wybraniu opcji „Pomiń” skanowanie kanałów można przeprowadzić w menu.

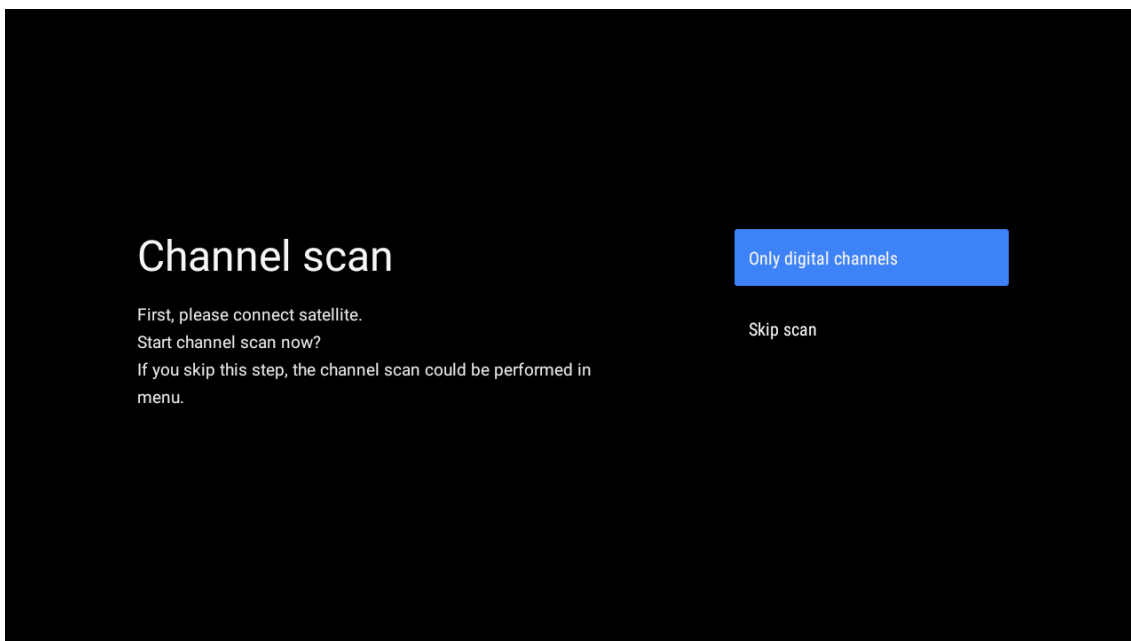
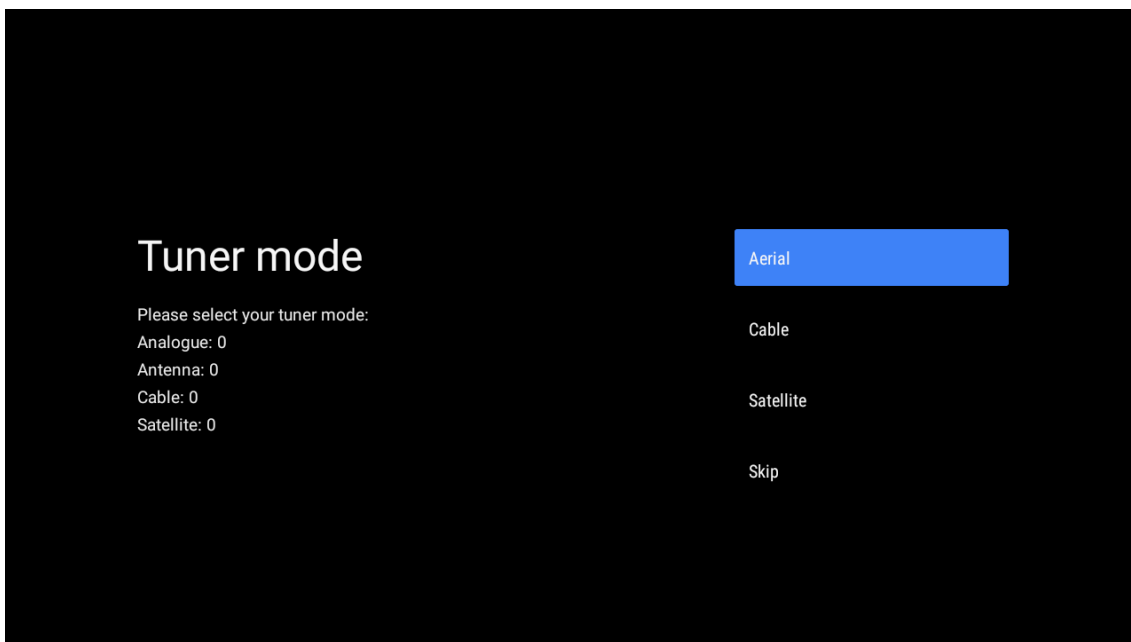

Zakończenie konfigurowania oraz warunki wyłączenia odpowiedzialności

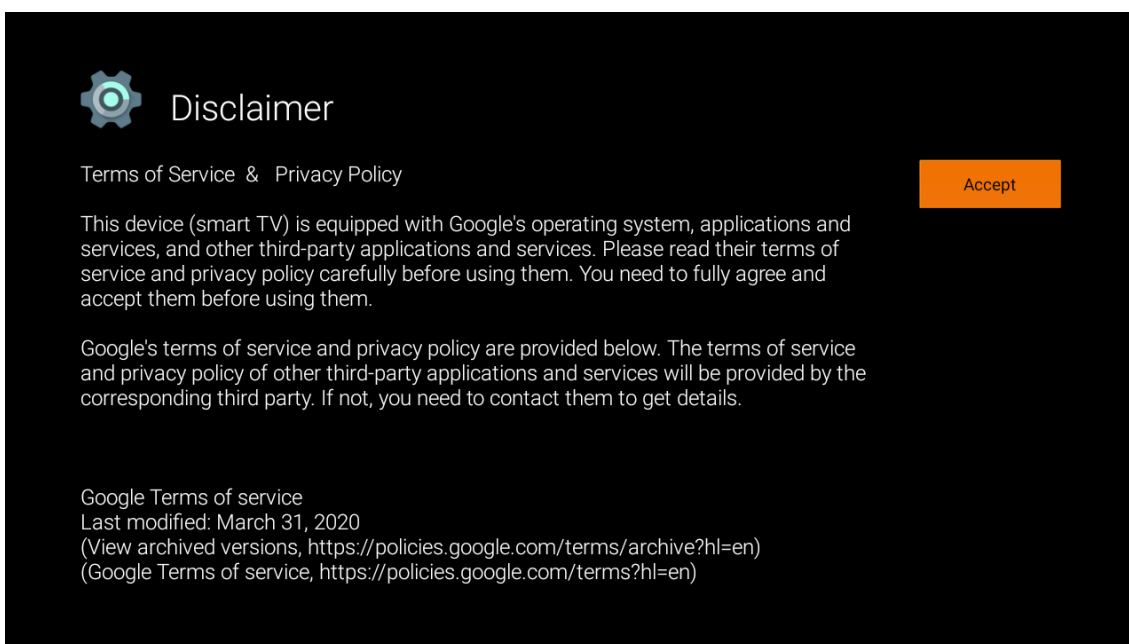
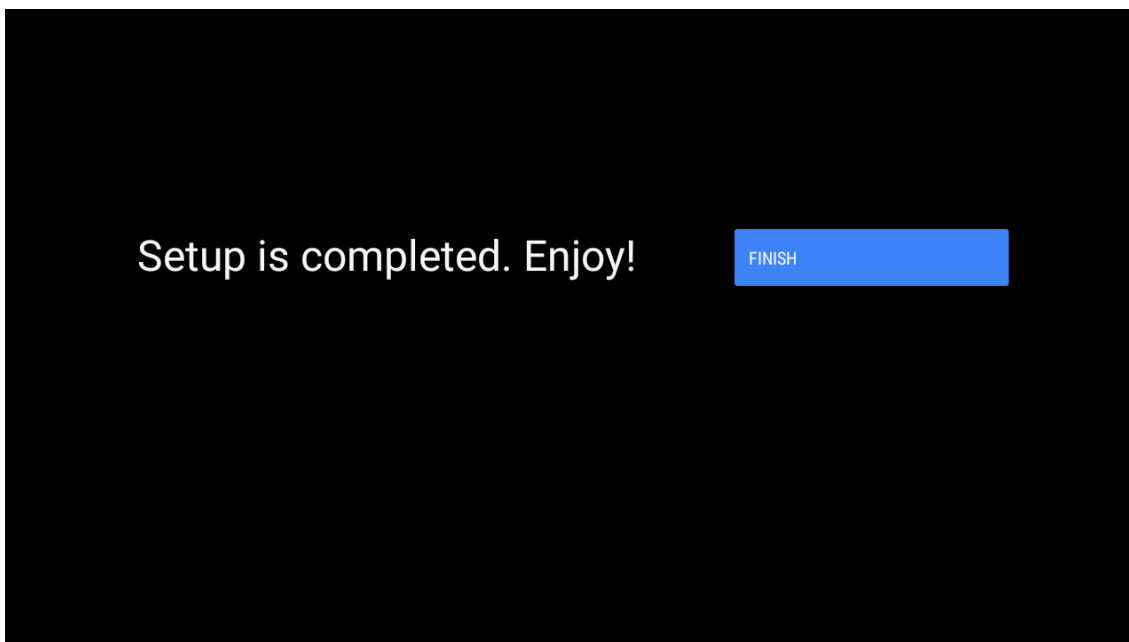

Uwaga: Jeśli nie chcesz wykonywać skanowania tunera, wybierz jedną z dostępnych opcji. Skanowanie można pominąć na późniejszym etapie kreatora instalacji. Jeśli pominiesz ten krok, możesz przeprowadzić wyszukiwanie kanałów później, korzystając z powiązanych opcji menu Kanały.

Następnym krokiem jest wybór trybu tunera. Wybierz preferencje tunera, aby zainstalować kanały dla funkcji Live TV. Dostępne są opcje Antena, Kabłowka i Satelita. Wybierz opcję odpowiadającą Twojemu środowisku i naciśnij OK lub prawy przycisk kierunkowy, aby kontynuować.

Antena

Jeśli wybrano opcję Antena, telewizor wyszuka cyfrowe transmisje naziemne oraz transmisje analogowe. Na następnym ekranie wybierz opcję **Skanuj** i naciśnij **OK**, aby rozpocząć wyszukiwanie lub wybierz **Pomiń skanowanie**, aby kontynuować bez wyszukiwania.

Kablówka

Jeśli wybrano opcję Kablówka, telewizor wyszuka cyfrowe transmisje kablowe i transmisje analogowe. Jeśli istnieją jakieś dostępne opcje operatora, zostaną one wyświetlone na ekranie Wybierz operatora. W przeciwnym razie ten krok zostanie pominięty. Z listy można wybrać tylko jednego operatora. Wybierz żądanego operatora i naciśnij **OK** lub przycisk kierunkowy w **prawo**, aby kontynuować.

Na następnym ekranie wybierz opcję **Skanuj**, aby rozpocząć wyszukiwanie lub wybierz **Pomiń skanowanie**, aby kontynuować bez wyszukiwania. Po wybraniu opcji **Skanuj** zostanie wyświetlony ekran konfiguracji. Może zajść konieczność ustawienia opcji **Tryb skanowania**, **Częstotliwość (kHz)**, **Szybkość transmisji symboli (kSym/s)**, **Identyfikator sieci**. Aby wykonać pełne skanowanie, ustaw **Tryb skanowania** na **Pełny/Zaawansowany**, jeśli jest dostępny. W zależności od wybranego operatora i/lub trybu skanowania niektóre opcje mogą być niedostępne. Po zakończeniu ustawiania dostępnych opcji naciśnij przycisk kierunkowy w **prawo**, aby kontynuować. Telewizor rozpocznie wyszukiwanie dostępnych transmisji.

Satelita

Jeśli wybrano opcję Satelita, zostanie wyświetlony ekran **Typ satelity**. Dostępne będą opcje **Preferowany satelita** oraz **Ogólny satelita**. Wybierz jedną z nich i naciśnij **OK**, aby kontynuować.

Uwaga: Opcje Preferowany satelita i Ogólny satelita mogą być niedostępne w zależności od wybranego kraju. W takim przypadku ekran ustawień konfiguracji DVBS zostanie wyświetlony po wybraniu trybu tunera jako Satelita. Jeśli wybrano opcję Preferowany satelita, następnym ekranem będzie ekran Wybierz operatora. Z listy można wybrać tylko jednego operatora. Wybierz żądanego operatora i naciśnij OK lub przycisk kierunkowy w prawo, aby kontynuować. Niektóre z poniższych opcji mogą być wstępnie ustawione w zależności od operatora wybranego w tym kroku. Przed kontynuowaniem sprawdź parametry i dostosuj je w razie potrzeby.

Dla Austrii i Niemiec w opcji wyszukiwania **Ogólny satelita** dostępna jest funkcja **Wczytaj listę kanałów**.

Konfiguracja DVB-S

Następnie zostanie wyświetlony ekran ustawień konfiguracji DVB-S. Najpierw należy ustawić typ anteny (ta opcja może być nazwana typem satelity w zależności od wybranego kraju). Dostępne są typy Uniwersalny, Pojedynczy kabel i Pojedynczy kabel Jess. Ustaw Typ anteny jako Uniwersalny dla systemów satelitarnych Direct i DiSEqC. Jeśli ustawiono typ anteny jako Uniwersalny, naciśnij przycisk kierunkowy w prawo, aby przejść do następnego kroku. Jeśli typ anteny jest ustawiony jako Pojedynczy kabel lub Pojedynczy kabel Jess, na ekranie ustawień konfiguracji DVB-S pojawią się trzy dodatkowe opcje: Tuner, Częstotliwość pasma i Zdefiniowane przez użytkownika. Opcja Zdefiniowane przez użytkownika będzie dostępna w przypadku ustawienia opcji Częstotliwość pasma jako Zdefiniowane przez użytkownika. Ustaw te opcje, jeśli są dostępne, po czym naciśnij przycisk kierunkowy w prawo, aby kontynuować. W zależności od kraju i typu satelity wybranego na wcześniejszych etapach początkowej konfiguracji może zostać wyświetlony ekran Wczytaj listę ustawień wstępnych. Wybierz opcję Wczytaj listę ustawień wstępnych i naciśnij przycisk OK lub przycisk kierunkowy w prawo, aby kontynuować instalację SatcoDX. Możesz również pominąć ten krok, wybierając opcję Pomiń. Po skonfigurowaniu parametrów na ekranie Ustawienia konfiguracji DVB-S zgodnie ze środowiskiem i wybraniu preferencji instalacji listy ustawień wstępnych, następnym krokiem może być ekran Wybierz satelitę. Możliwe jest ustawienie różnych satelitów w zależności od wybranego typu anteny i operatora w poprzednich krokach. Wybierz żądaną opcję satelity i naciśnij OK, aby ustawić parametry (jeśli masz system satelitarny Direct, opcja DiSEqC Set powinna być ustawiona jako DiSEqC A.). Status satelity pierwszej opcji satelity zostanie ustawiony jako Włączony.

Aby skonfigurować inne ustawienia satelity i włączyć skanowanie, najpierw należy ustawić tę opcję na wartość Włączony. Naciśnij przycisk Wstecz i wybierz następnego satelitę, którego chcesz ustawić. Po wprowadzeniu zmian w konfiguracji naciśnij przycisk kierunkowy w prawo, aby kontynuować.

Jeśli w poprzednim kroku wybrano opcję Wczytaj listę ustawień wstępnych, kolejne kroki zostaną pominięte i rozpocznie się instalacja listy zaprogramowanych kanałów. Jeśli do instalacji SatcoDX nie wybrano właściwego satelity, na ekranie zostanie wyświetlone okno dialogowe z ostrzeżeniem. Zostaną wyświetlone satelity, które można wybrać. Naciśnij OK, aby zamknąć okno dialogowe, a następnie odpowiednio ustaw satelitę.

Następnie zostanie wyświetlony ekran skanowania kanałów. Wybierz opcję Skanuj i naciśnij przycisk OK lub prawy przycisk kierunkowy, aby kontynuować konfigurację skanowania. Wybierz Pomiń skanowanie, aby kontynuować bez skanowania i zakończyć początkową konfigurację.

W przypadku wybrania opcji skanowania zostanie wyświetlony ekran Konfiguracja skanowania DVBS. Dostępne będą następujące opcje: Tryb skanowania i kanały. Można wybrać pełne skanowanie lub skanowanie sieciowe. Ustaw odpowiednio tryb skanowania. Jeśli zamierzasz przeprowadzić skanowanie sieciowe, upewnij się, że parametry Częstotliwość, Szybkość transmisji symboli (kSym/s) i Polaryzacja w opcji Transponder zostały prawidłowo ustawione na ekranie Konfiguracja satelity. Zmiana ustawienia trybu skanowania może nie być możliwa w zależności od wcześniejszych wyborów. Jeśli opcja Kanały jest ustawiona jako Darmowe, kanały szyfrowane nie zostaną zainstalowane. W zależności od wybranego operatora dostępne mogą być także dodatkowe opcje, które

należy skonfigurować zgodnie z własnymi preferencjami. Po zakończeniu ustawiania dostępnych opcji naciśnij przycisk kierunkowy w prawo, aby rozpocząć skanowanie, gdy podświetlony jest Tryb skanowania lub Kanały.

Podczas wyszukiwania można nacisnąć przycisk Wstecz, aby anulować proces. Kanały, które zostały już wyszukane, zostaną zapisane na liście kanałów. Po zakończeniu konfiguracji początkowej zostaną wyświetlone wyniki. Naciśnij OK, aby zakończyć konfigurację. Zostanie wyświetlony ekran główny. Możesz wybrać aplikację Live TV i nacisnąć OK, aby przełączyć się do trybu telewizji na żywo i oglądać programy.

7. Strona główna

Aby korzystać z zalet Android TV, telewizor musi być podłączony do Internetu. Podłącz telewizor do sieci domowej z szybkim połączeniem internetowym. Telewizor można podłączyć bezprzewodowo lub przewodowo do modemu/routera. Więcej informacji na temat podłączania telewizora do Internetu można znaleźć w sekcjach Sieć i Internet oraz Podłączanie do Internetu.

Menu główne stanowi centrum telewizora. Naciśnij przycisk ekranu głównego, aby wyświetlić ekran główny. Z menu głównego można uruchomić dowolną aplikację, przełączyć na kanał telewizyjny, obejrzeć film lub przełączyć na podłączone urządzenie. W zależności od konfiguracji telewizora i kraju wybranego w początkowej konfiguracji menu główne może zawierać różne pozycje.

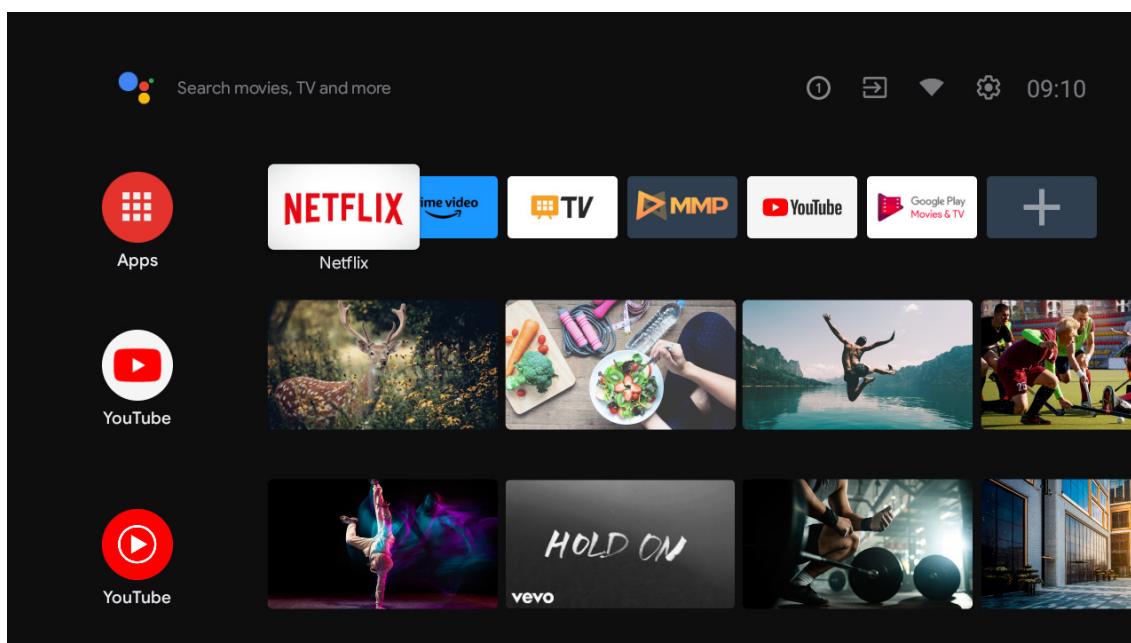

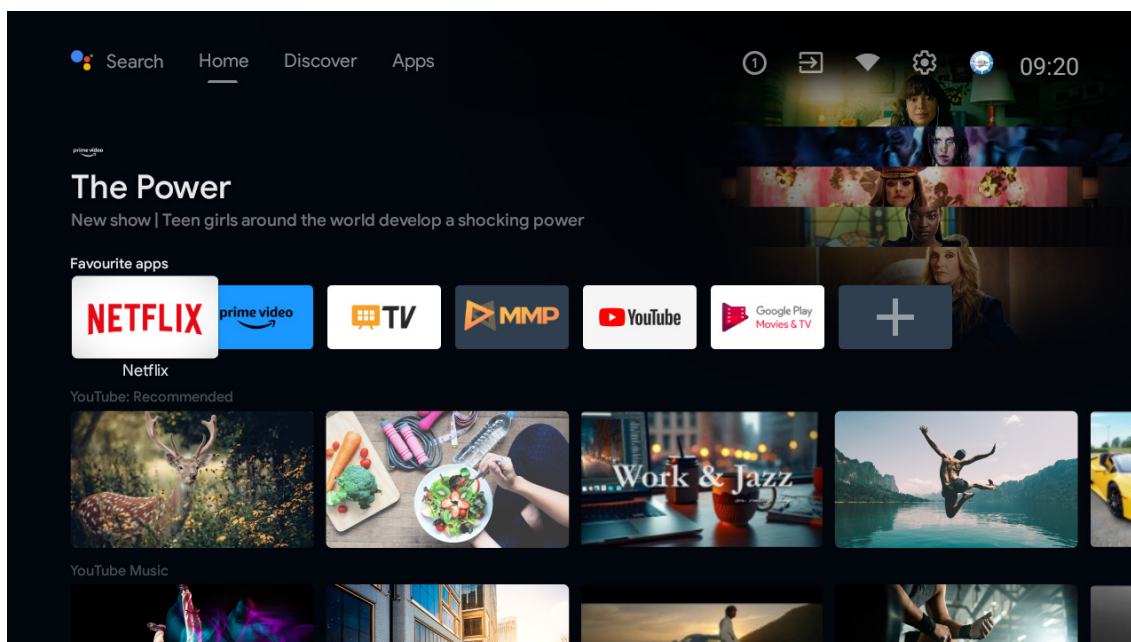

*W niektórych krajach interfejs użytkownika ekranu głównego może być wyświetlany inaczej niż na ilustracji powyżej. Szczegółowe informacje można znaleźć w opisie produktu.

Dostępne opcje ekranu głównego są ułożone w rzędach. Do poruszania się po opcjach ekranu głównego służą przyciski kierunkowe na pilocie. Dostępne mogą być wiersze aplikacji, YouTube, Google Play Filmy i TV, Google Play Music i Google Play powiązane z zainstalowanymi aplikacjami. Wybierz wiersz, a następnie przenieś fokus na wybrany element w wierszu. Naciśnij przycisk OK, aby dokonać wyboru lub przejść do podmenu.

W lewym górnym rogu ekranu znajdują się narzędzia wyszukiwania. Aby rozpocząć wyszukiwanie, możesz wpisać słowo za pomocą wirtualnej klawiatury lub wypróbować opcję wyszukiwania głosowego, jeśli pilot ma wbudowany mikrofon. Przesuń fokus na żadaną opcję i naciśnij OK, aby kontynuować.

W prawym górnym rogu ekranu będą wyświetlane ikony Powiadomienia, Wejścia, Sieć i Internet (o nazwie Połączono lub Nie połączono zgodnie z bieżącym stanem połączenia), a także ikona Ustawienia i aktualna godzina.

Pierwszy wiersz to wiersz aplikacji. Wraz z innymi aplikacjami będą dostępne aplikacje Live TV i Odtwarzacz multimedialny. Wybierz Live TV i naciśnij OK, aby przejść do trybu telewizji na żywo. Jeśli źródło zostało wcześniej ustawione na opcję inną niż telewizor, naciśnij przycisk Źródło i wybierz telewizor, aby oglądać kanały telewizyjne na żywo.

8. Ustawienia

Preferencje urządzenia

1. Naciśnij przyciski kierunkowe, aby wybrać opcje Informacje, Data i godzina, Timer, Język, Wejścia, Obraz, Dźwięk, Asystent Google, Reset i inne.
2. Naciśnij OK, aby przejść do odpowiedniej opcji podrzędnej.

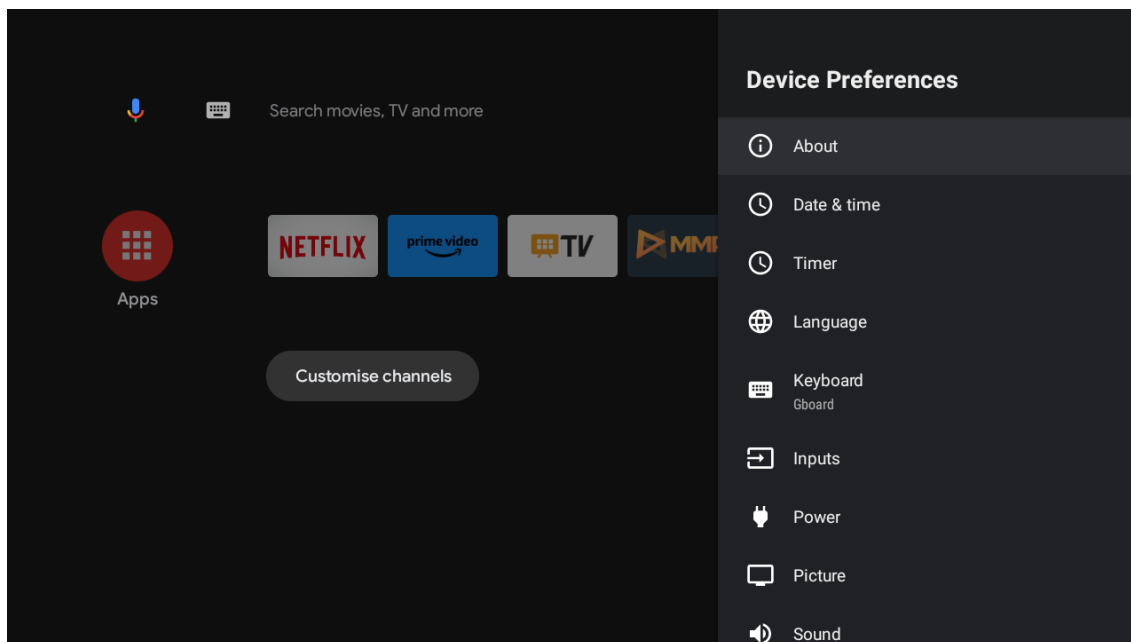

Informacje

1. Naciskaj przyciski kierunkowe, aby sprawdzić dodatkowe informacje, takie jak aktualizacja systemu, nazwa urządzenia, restart, status i inne.
2. Naciśnij przycisk WSTECZ, aby powrócić do poprzedniego menu. Naciśnij ponownie przycisk WSTECZ, aby wyjść z menu.

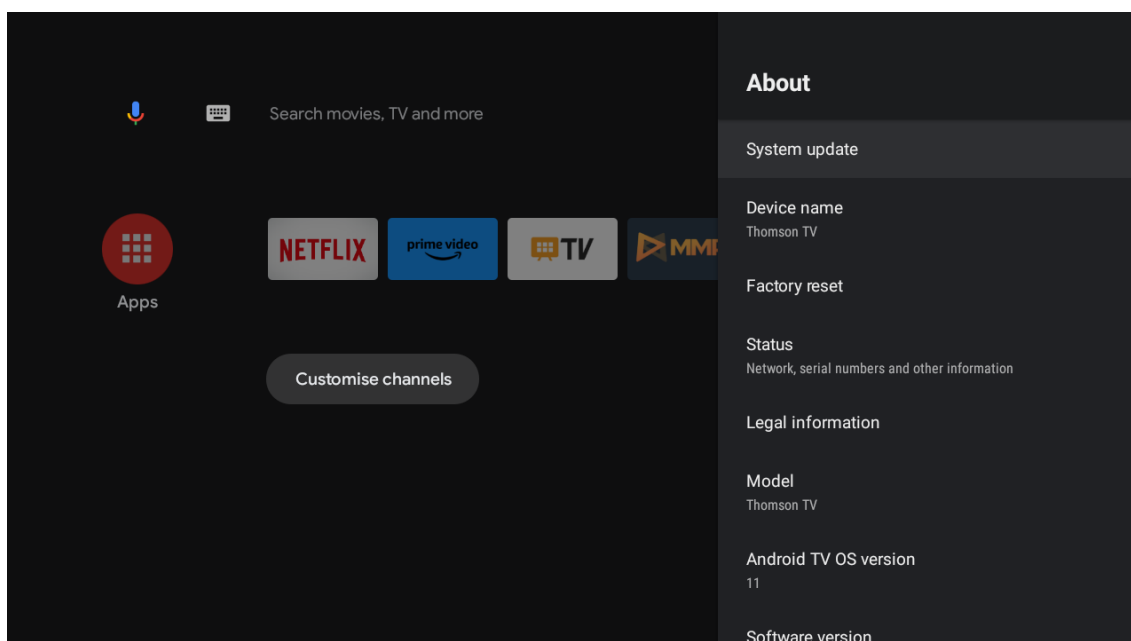

Powyższe zdjęcia mają jedynie charakter poglądowy. Szczegółowe informacje można znaleźć w opisie produktu.

Przywracanie ustawień fabrycznych

Po wybraniu opcji przywrócenia ustawień fabrycznych zostaną usunięte wszystkie dane z pamięci wewnętrznej urządzenia, w tym: konto Google, dane i ustawienia systemu i aplikacji oraz pobrane aplikacje.

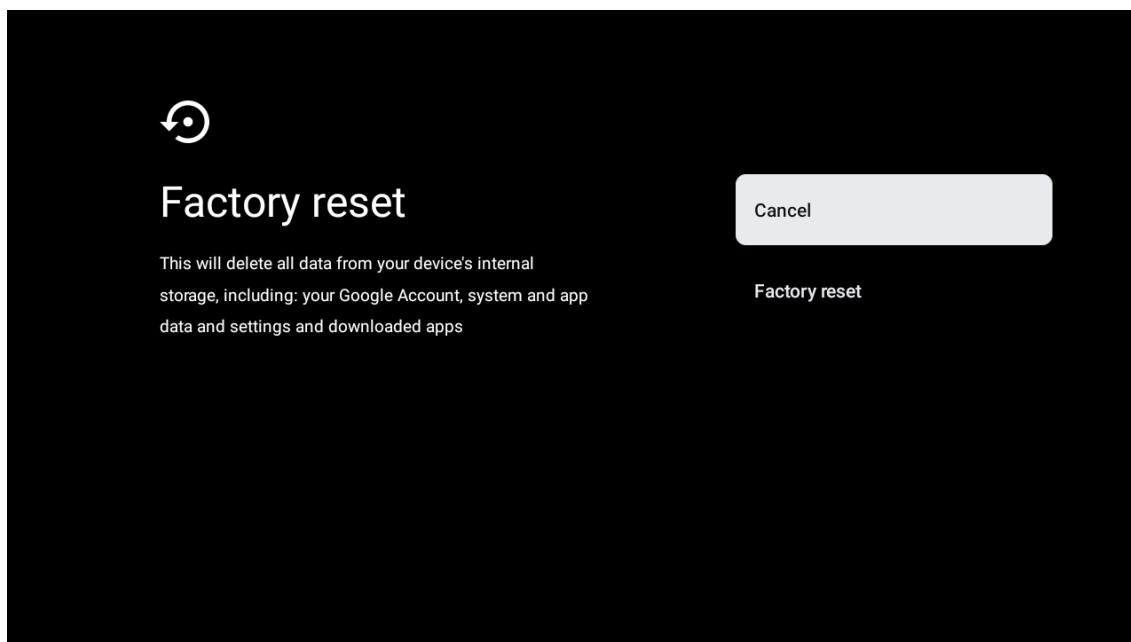

9. Ustawienia źródła TV

Aby wprowadzić źródło TV na stronie głównej:

Naciśnij przycisk źródła lub wybierz opcję „Live TV” na stronie głównej.

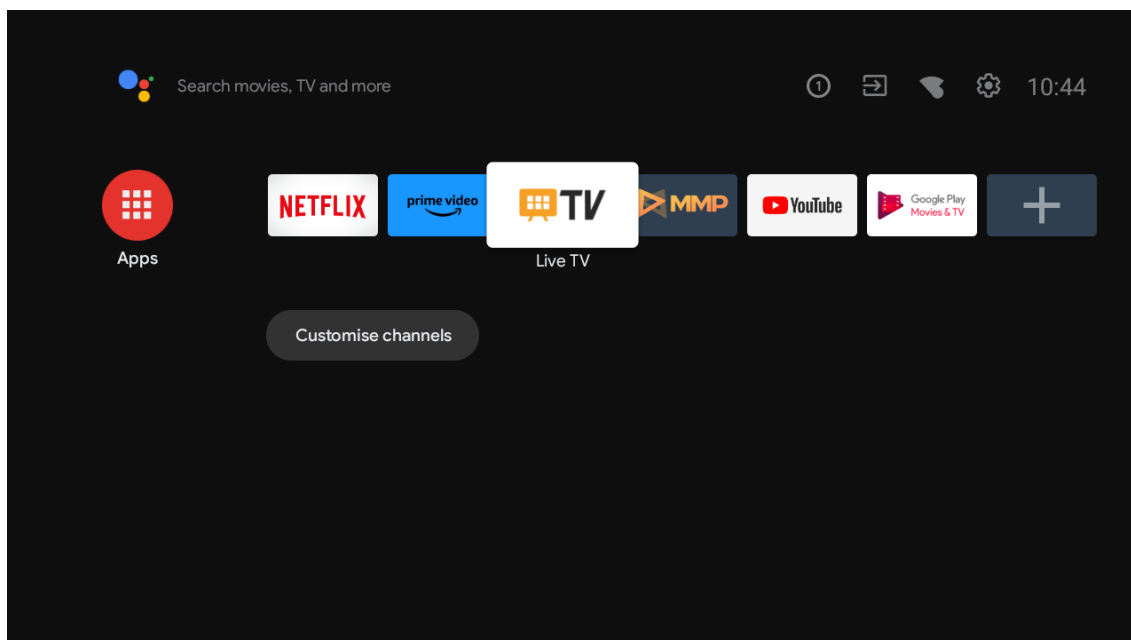

Naciśnij przycisk OK, a następnie wybierz „Kanały” i wybierz „Dostępne nowe kanały”, aby je wprowadzić.

10. Zarządzanie kanałami

Aby edytować listę kanałów, należy najpierw upewnić się, że funkcja LCN jest wyłączona w menu ustawień kanału. Można to zrobić w menu Kanał wraz z innymi opcjami zarządzania kanałami.

1. Otwórz aplikację LiveTV.
2. Naciśnij okrągły przycisk na pilocie, a następnie przycisk z czerwoną kropką (zarządzanie kanałami).

Wykonaj następujące kroki, aby edytować kanały indywidualnie:

Kanał SKIP

1. Otwórz aplikację LiveTV.
2. Naciśnij okrągły przycisk na pilocie, a następnie naciśnij przycisk z czerwoną kropką (zarządzanie kanałami).
3. Wybierz opcję Pomiń kanały
4. Wybierz kanały, które chcesz pominąć.

Zamiana kanałów

1. Otwórz aplikację LiveTV.
2. Naciśnij okrągły przycisk na pilocie, a następnie naciśnij przycisk z czerwoną kropką (zarządzanie kanałami).
3. Wybierz opcję Zamiana kanałów
4. Wybierz kanał, który chcesz zamienić (na przykład kanał 1).
5. Przesuń zaznaczenie na numer kanału, który ma zostać zamieniony (na przykład kanał 16).
6. Potwierdź za pomocą okrągłego przycisku

Przesunięcie kanału

1. Otwórz aplikację LiveTV.
2. Naciśnij okrągły przycisk na pilocie, a następnie naciśnij przycisk z czerwoną kropką (zarządzanie kanałami).
3. Wybierz opcję Przenoszenie kanałów
4. Aby zmienić pozycję kanału, wybierz kanał, który chcesz przesunąć (na przykład kanał 1).
5. Przesuń zaznaczenie na numer, na który chcesz przenieść kanał (na przykład kanał 5).
6. Po wybraniu pozycji naciśnij przycisk z niebieską kropką na pilocie - pojawi się komunikat ostrzegawczy.
7. Wybierz Tak i naciśnij OK na pilocie. Kanał zostanie przeniesiony na żadaną pozycję.

EDYCJA KANAŁU

1. Otwórz aplikację LiveTV.
2. Naciśnij okrągły przycisk na pilocie, a następnie naciśnij przycisk z czerwoną kropką (zarządzanie kanałami).
3. Wybierz opcję Edycja kanału
4. Wybierz kanał, który chcesz edytować (na przykład kanał 1).
5. Teraz możesz edytować numer kanału i jego nazwę.

Usuwanie kanału

1. Otwórz aplikację LiveTV.
2. Naciśnij okrągły przycisk na pilocie, a następnie naciśnij przycisk z czerwoną kropką (zarządzanie kanałami).
3. Wybierz opcję Usuwanie kanałów
4. Wybierz kanał, który chcesz usunąć (na przykład kanał 5).
5. Po wybraniu kanału naciśnij przycisk z niebieską kropką na pilocie - pojawi się komunikat ostrzegawczy.
6. Wybierz Tak i naciśnij OK na pilocie. Kanał zostanie usunięty z listy.

11. Google Play

Aby uzyskać dostęp i pobierać aplikacje ze sklepu Google Play, należy zalogować się za pomocą konta Google.

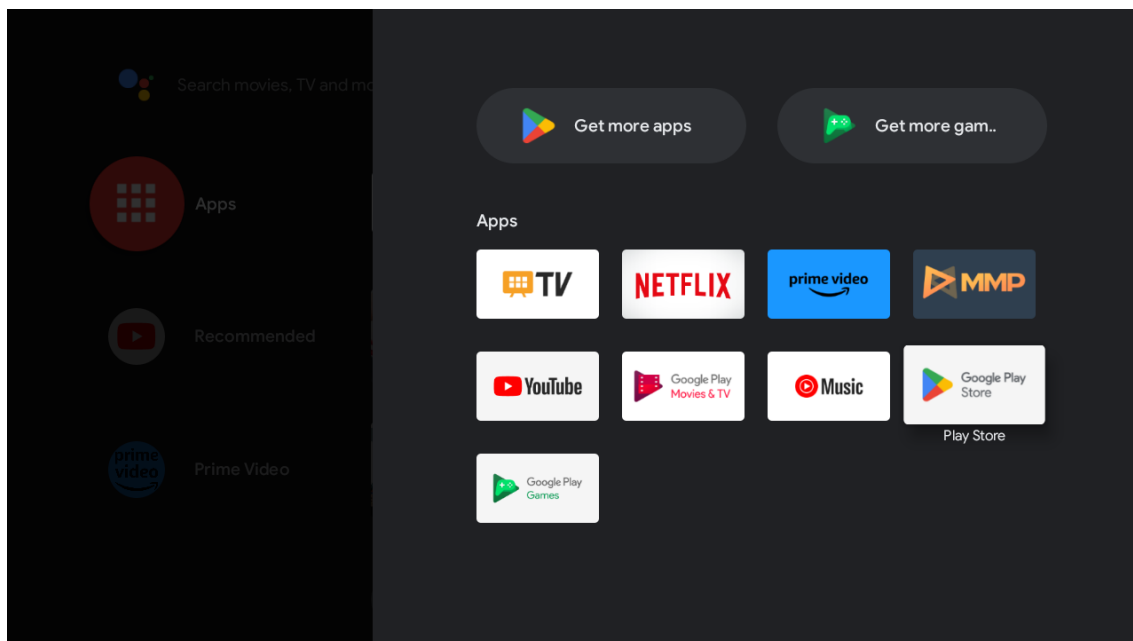

Po otwarciu Google Play system prosi użytkownika o zalogowanie się lub utworzenie nowego konta.

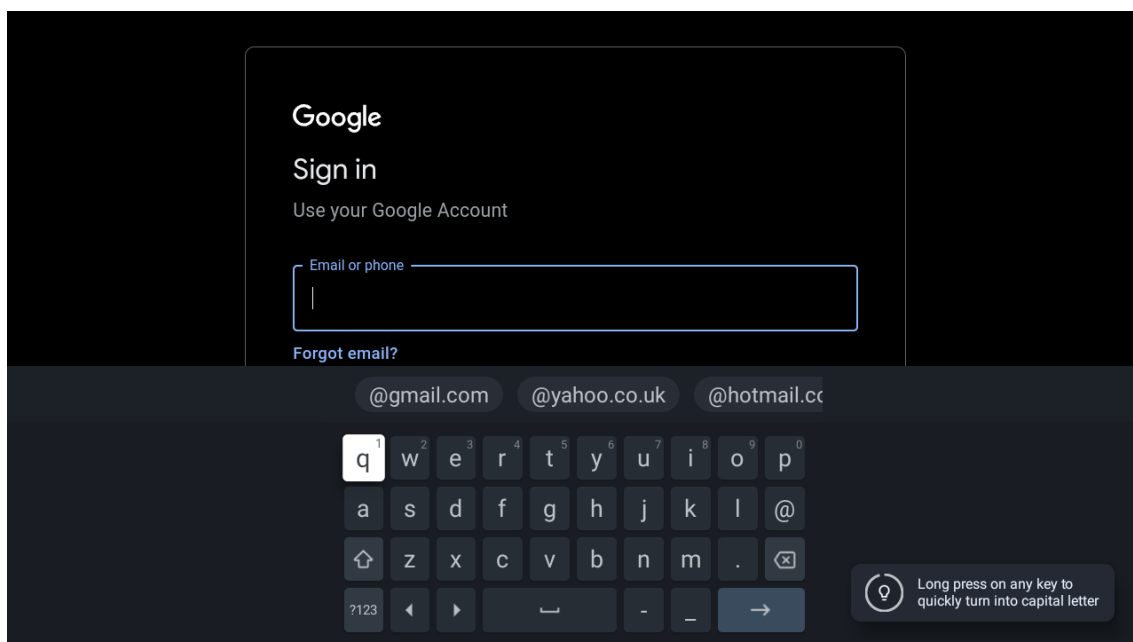

Po zalogowaniu następuje przeniesienie na poniższą stronę. Przewiń listę aplikacji dostępnych do pobrania lub naciśnij przycisk Asystenta Google na pilocie, aby porozmawiać z Google.

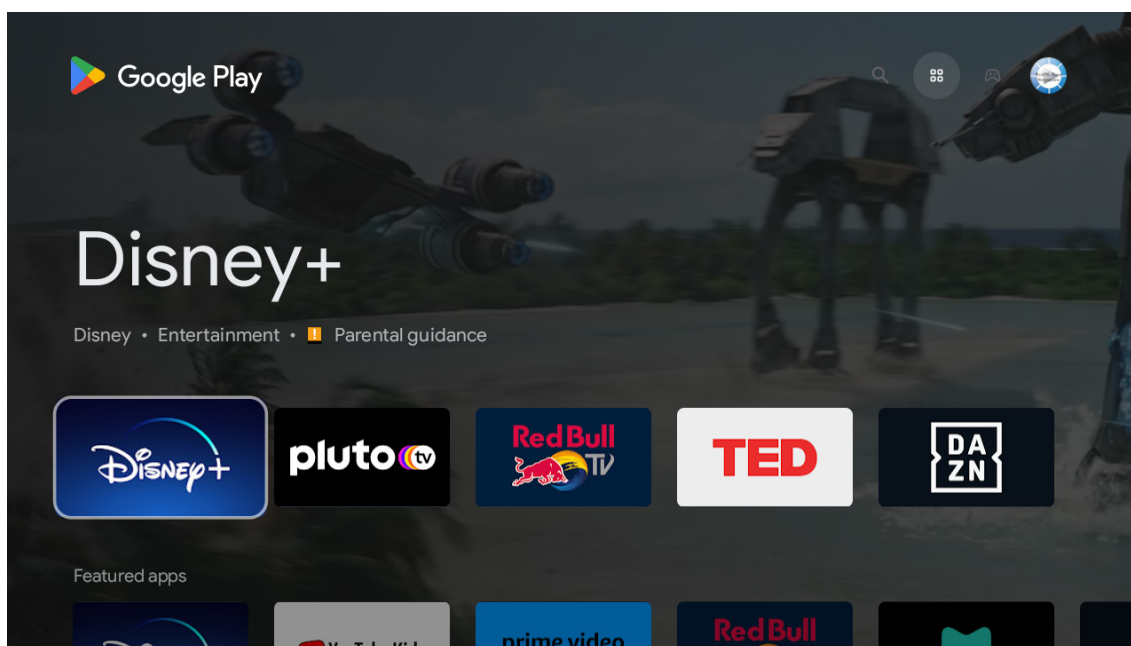

12. Rozwiązywanie problemów

Brak zasilania	Sprawdź, czy przewód zasilający telewizora jest podłączony. Jeśli nadal nie ma zasilania, odłącz wtyczkę, a następnie ponownie podłącz ją do gniazda po 60 sekundach. Włącz zasilanie ponownie.
Sygnal nie jest odbierany prawidłowo	Na ekranie telewizora mogą pojawiać się podwójne lub fantomowe obrazy, jeśli w pobliżu znajdują się wysokie budynki lub góry. Obraz można dostosować ręcznie: należy zapoznać się z instrukcją regulacji noniuszem lub dostosować kierunek anteny zewnętrznej. Jeśli używasz anteny wewnętrznej, odbiór sygnału może być trudniejszy w pewnych okolicznościach. Dostosuj kierunek anteny, aby uzyskać optymalny odbiór. Jeśli to nie poprawi odbioru, być może trzeba będzie przełączyć urządzenie na antenę zewnętrzną.
Brak obrazu	Sprawdź, czy antena z tyłu jest prawidłowo podłączona. Włącz inne kanały, aby sprawdzić, czy problem nadal występuje.
Obraz wideo pojawia się bez dźwięku	Spróbuj zwiększyć głośność. Sprawdź, czy dźwięk telewizora jest wyciszony.
Dźwięk jest obecny, ale obraz nie pojawia się lub jest przebarwiony.	Spróbuj dostosować kontrast i jasność.
Szum statyczny wpływa na obraz wideo i jakość dźwięku	Sprawdź, czy antena z tyłu jest prawidłowo podłączona.
Przerywane linie na ekranie	Urządzenia elektryczne, takie jak suszarki do włosów, odkurzacze itp. mogą zakłócać działanie telewizora. Wyłącz te urządzenia.
Pilot nie działa	Upewnij się, że plastikowa torebka dołączona do pilota została usunięta. Spróbuj użyć pilota w mniejszej odległości od telewizora. Sprawdź, czy baterie są prawidłowo umieszczone lub spróbuj użyć nowych baterii w pilocie zdalnego sterowania. Telewizor przełączy się w tryb czuwania, jeśli nie otrzyma odpowiedzi w ciągu kilku minut.
Linie pojawiające się po podłączeniu urządzenia do portu RCA	Upewnij się, że używasz kabla dobrej jakości.
Problemy pozostają nierozwiązane	Odłącz kabel zasilający i odczekaj 30 sekund, a następnie podłącz go ponownie do gniazda. Jeśli problem nadal pozostaje nierozwiązany, nie próbuj naprawiać telewizora samodzielnie. Prosimy o kontakt z centrum serwisowym.

13. Dane techniczne

	24HA2S13	24HA2S13C/ 24HA2S13CW	32HA2S13/ 32HA2S13W/ 32HA2S13C	32FA2S13	40FA2S13/ 40FA2S13W	43FA2S13
Napięcie robocze	100–240 V, 50–60 Hz	100–240 V, 50–60 Hz	100–240 V, 50–60 Hz	100–240 V, 50–60 Hz	100–240 V, 50–60 Hz	100–240 V, 50–60 Hz
Zasilacz sieciowy Dane techniczne (wyjście)		12 V $\overline{\text{m}}$ 3 A, 36 W	12 V $\overline{\text{m}}$ 3 A, 36 W			
Dźwięk (DTS HD)	nie	nie	nie	nie	nie	nie
Moc wyjścia audio	2 x 3	2 x 3	2 x 8	2 x 8	2 x 8	2 x 8
Pobór mocy (W)	36	36	56	56	90	90
Pobór mocy w trybie czuwania z podłączeniem do sieci (W)	< 0,5	< 0,5	< 0,5	< 0,5	< 0,5	< 0,5
Masa (kg)	2,25	2,25	3,35	3,35	5,35	6
Wymiary telewizora: DxLxH (z podstawką) (mm)	535 x 151 x 353	535 x 151 x 353	719 x 151 x 456	719 x 151 x 456	892 x 172 x 559	955 x 172 x 590
Wymiary telewizora: DxLxH (bez podstawki) (mm)	535 x 75 x 318	535 x 75 x 318	719 x 82 x 423	719 x 82 x 423	892 x 84 x 509	955 x 85 x 555
Wyświetlacz	24"/60 cm	24"/60 cm	32"/80 cm	32"/80 cm	40"/101 cm	43"/109 cm

	43UA5S13	50UA5S13	55UA5S13	65UA5S13	75UA5S13
Napięcie robocze	100–240 V, 50–60 Hz	100–240 V, 50–60 Hz	100–240 V, 50–60 Hz	100–240 V, 50–60 Hz	100–240 V, 50–60 Hz
Zasilacz sieciowy Dane techniczne (wyjście)					
Dźwięk (DTS HD)	nie	nie	nie	nie	nie
Moc wyjścia audio	2 x 8	2 x 10	2 x 10	2 x 12	2 x 12
Pobór mocy (W)	90	100	110	160	220
Pobór mocy w trybie czuwania z podłączeniem do sieci (W)	< 0,5	< 0,5	< 0,5	< 0,5	< 0,5
Masa (kg)	6,3	8,5	11,5	16,7	24
Wymiary telewizora: DxLxH (z podstawką) (mm)	957x172x592	1111x260x692	1229x260x747	1446x293x867	1667x300x1023
Wymiary telewizora: DxLxH (bez podstawki) (mm)	957x85x556	1111x75x643	1229x77x710	1446x78x831	1667x85x955
Wyświetlacz	43"/109 cm	50"/126 cm	55"/139 cm	65"/164 cm	75"/189 cm

	43QA2S13	50QA2S13	55QA2S13	65QA2S13	75QA2S13
Napięcie robocze	100–240 V, 50–60 Hz	100–240 V, 50–60 Hz	100–240 V, 50–60 Hz	100–240 V, 50–60 Hz	100–240 V, 50–60 Hz
Zasilacz sieciowy Dane techniczne (wyjście)					
Dźwięk (DTS HD)	nie	nie	nie	nie	nie
Moc wyjścia audio	2 x 8	2 x 10	2 x 10	2 x 10	2 x 10
Pobór mocy (W)	90	100	110	160	220
Pobór mocy w trybie czuwania z podłączeniem do sieci (W)	< 0,5	< 0,5	< 0,5	< 0,5	< 0,5
Masa (kg)	6,3	8,5	11,5	16,7	24
Wymiary telewizora: DxLxH (z podstawką) (mm)	957x172x592	1111x260x692	1229x260x747	1446x293x867	1667x300x1023
Wymiary telewizora: DxLxH (bez podstawki) (mm)	957x85x556	1111x75x643	1229x77x710	1446x78x831	1667x85x955
Wyświetlacz	43"/109 cm	50"/126 cm	55"/139 cm	65"/164 cm	75"/189 cm

13.1. Ograniczenia krajowe

Przeznaczony wyłącznie do użytku wewnątrz pomieszczeń w państwach członkowskich UE i EFTA.



13.2. Licencje

Mogą podlegać zmianom. W wyniku ciągłych badań i rozwoju dane techniczne, konstrukcja i wygląd produktów mogą ulec zmianie.

Google, Google Play, Android TV, Chromecast built-in i inne znaki są znakami towarowymi Google LLC. Asystent Google nie jest dostępny w niektórych językach i krajach. Dostępność usług różni się w zależności od kraju i języka. Netflix jest zastrzeżonym znakiem towarowym Netflix, Inc. Wymagane posiadanie subskrypcji platformy streamingowej Netflix. Dostępność 4K Ultra HD zależy od planu subskrypcji, usługi internetowej, możliwości urządzenia i dostępności treści. www.netflix.com/TermsOfUse (La disponibilité de la 4K Ultra HD dépend de votre forfait Netflix, de votre connexion Internet, des capacités de l'appareil et de la disponibilité du contenu. www.netflix.com/TermsOfUse). Apple TV jest znakiem towarowym firmy Apple Inc. zarejestrowanym w Stanach Zjednoczonych oraz innych krajach i regionach.

Wi-Fi jest zastrzeżonym znakiem towarowym Wi-Fi Alliance®. Terminy HDMI i HDMI High-Definition Multimedia Interface oraz logo HDMI są znakami towarowymi lub zastrzeżonymi znakami towarowymi HDMI Licensing Administrator, Inc. w Stanach Zjednoczonych i innych krajach.

Dolby, Dolby Vision, Dolby Atmos, Dolby Audio i symbol podwójnego D są znakami towarowymi Dolby Laboratories Licensing Corporation. Wyprodukowano na licencji Dolby Laboratories. Poufne, niepublikowane prace. Copyright © 1992-2022 Dolby Laboratories. Wszelkie prawa zastrzeżone.

Wszystkie nazwy produktów są znakami towarowymi lub zastrzeżonymi znakami towarowymi odpowiednich właścicieli.

© THOMSON i logo THOMSON są znakami towarowymi używanymi na podstawie licencji przez StreamView GmbH, Franz-Josefs- Kai 1, 1010 Wiedeń, Austria — więcej informacji na stronie www.thomson-brand.com.